

SHARP®

DEHUMIDIFIER

OPERATION MANUAL

Model

DW-D12A

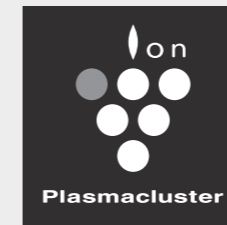

High - Density 7,000 *

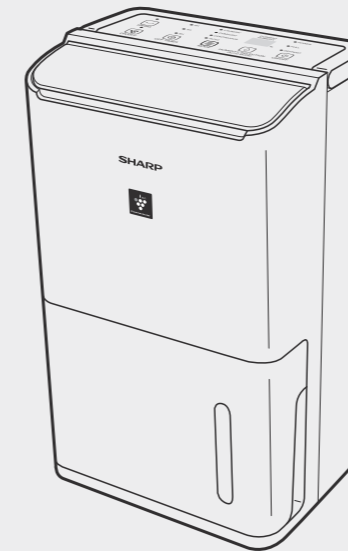

* The number in this technology mark refers to the approximate quantity of ions per cm³ of air released from the dehumidifier equipped with a high-concentration Plasmacluster ion generating unit which was measured at the center point (1.2 meter height above the floor) of high-concentration Plasmacluster 7,000 applicable floor area room (temperature 28°C, humidity 50%) when the dehumidifier was placed against the wall and runs in laundry mode and the swing louver is set to full open position.

 Device of this mark is a trademark of Sharp Corporation. Plasmacluster is a registered trademark or a trademark of Sharp Corporation.

Do not use the product for commercial purposes.

SHARP®
SHARP CORPORATION

CONTENTS

PAGE

BEFORE OPERATION

FEATURES	E - 2
SAFETY PRECAUTIONS	E - 3
PARTS NAME	E - 7
• FRONT VIEW	
• BACK VIEW	
BEFORE USE	E - 8
• INSTALLATION LOCATION	
WHAT YOU NEED TO KNOW	E - 9
• WHEN MOVING	
• AUTO DEFROST	
• COMPRESSOR STOP/START PROTECTION	

HOW TO USE

HOW TO OPERATE	E - 11
• CONTROL PANEL	
• EASY-TO-USE FUNCTIONS	
OTHER FUNCTIONS	E - 13
• AUTO STOP AT TANK FULL	
• POWER FAILURE MEMORY	
• LOW/HIGH TEMPERATURE PROTECTION	
HOW TO DRAIN	E - 14
• WATER TANK	
• CONTINUOUS DRAINPIPE	

MAINTENANCE

CARE AND MAINTENANCE	E - 16
• AIR INLET	
• FOR HEAVY DUST	
• WATER TANK	
• MAIN UNIT	
• WHEN NOT USING FOR A LONG PERIOD OF TIME	

SPECIFICATIONS

SPECIFICATIONS	E - 19
TROUBLESHOOTING	E - 20

FEATURES

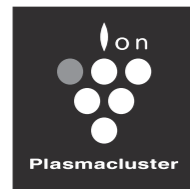

High - Density 7,000 *

The dehumidifier deodorizes, cleans and quickly dries clothes hung up in the room by using the high-concentration Plasmacluster Ion (PCI) technology and the powerful dehumidifying function.

CLOTHES DRYING MODE

Quickly dry laundry with maximum air flow, and stop automatically. The dehumidifying and air supply functions work together to effectively dry clothes hung up in the room. The dehumidifier will stop automatically after the clothes are dried.

LAUNDRY DRYING

PLEASANT DEHUMIDIFYING

Maintain desired humidity for a pleasant room atmosphere.

AUTO DEHUMIDIFYING

AUTO SWING

The dehumidifier swings its louvers over a wide angle to dry and dehumidify a large area.

LARGE WATER TANK

The dehumidifier comes with a 4.0L water tank which can fully meet the dehumidifying requirement. Continuous drainage is enabled.

* The number in this technology mark refers to the approximate quantity of ions per cm³ of air released from the dehumidifier equipped with a high-concentration Plasmacluster ion generating unit which was measured at the center point (1.2 meter height above the floor) of high-concentration Plasmacluster 7,000 applicable floor area room (temperature 28°C, humidity 50%) when the dehumidifier was placed against the wall and runs in laundry mode and the swing louver is set to full open position.

SAFETY PRECAUTIONS

To prevent any possible injury to persons or damage to property, be sure to follow the basic safety precautions, including the following:

WARNING

Power Plug, Power Cord

- Do not connect the unit from extension cord or multiple wiring with other electronic appliances. (Otherwise, electric shock, fire or overheat may be caused.)
- Do not damage the power cord.
- Do not process, forcibly bend, pull by force, twist or bind the power cord.
- Do not place heavy objects on the power cord, or apply too much force to it.
- Do not attempt to replace the power cord on your own.
- Do not damage the power cord while moving the unit on its casters. (Otherwise, fire or electric shock may be caused.)
- Do not use other than the rated voltage 220V (50Hz).
- Do not operate or stop the unit by using the power plug. (Otherwise, electric shock or fire may be caused.)

■ The degree of injury or damage resulting from incorrect use or operation while ignoring the indicated matters is classified and explained with the following symbols.

WARNING

Indicates a potentially hazardous situation which, if not avoided, could result in serious injuries or even death.

CAUTION

Indicates a potentially hazardous situation which, if not avoided, could result in personal injury or property damage.

■ The precautions to be observed are indicated with the following symbols and signs.

⊘ Indicates a prohibited action.

! Indicates a mandatory action.

- **In case of an exception (e.g., burnt smell), be sure to immediately shut the unit down and remove its power plug.**
- **Make sure there is no dust on the power plug and insert it into the outlet completely. Any dust around the power plug should be wiped off with a dry cloth periodically.**
(Accumulated dust may result in poor insulation from humidity, etc., thereby causing fire or electric shock.)
- **If the supply cord is damaged, it must be replaced by the manufacturer, its service agent or similarly qualified persons in order to avoid a hazard.**
- **This appliance is not intended for use by persons (including children) with reduced physical, sensory or mental capabilities or lack of experience and knowledge unless they have been given supervision or instruction concerning use of the appliance in a safe way and understand the hazards involved. Children shall not play with the appliance. Cleaning and user maintenance shall not be made by children without supervision.**

Main Unit

- **Do not make modifications. Disassembly, repairing, modifications shall not be made by a person other than the service engineer.**
(Otherwise, fire, electric shock or injury may be caused.)
- **Do not place spray cans close to the main unit.**
(Besides, do not use flammable hazardous materials (gasoline, thinner, etc.) near the main unit. Otherwise, ignition of fire, explosion may occur.)
- **Do not put fingers or foreign objects (pin, needle, stick, etc.) into the air outlet or air intake.**
(The fan is rotating at high speed inside. Injury, electric shock and malfunction may occur.)
- **Do not place the unit near heating appliances.**
(Otherwise, plastic parts will melt and fire ignition may occur.)

CAUTION

Power Plug, Power Cord

- **Always hold the power plug when unplugging the unit.**
(Otherwise, fire, electric shock, short circuit may occur.)
- **If you are planning not to use the unit for a long time, unplug the power plug from outlet for safety.**
(Otherwise, electric shock, electric leakage or fire may be caused.)
- **During maintenance, be sure to power off the dehumidifier and remove the power plug from the socket.**

During Usage

- **For the vulnerable floor, uneven floor or long wool carpet, lift the main unit when you move it.**
(Otherwise, the floor or carpet may be scratched.)
- **Do not overturn or drop the main unit. Do not store or move the dehumidifier when the main unit is overturned.**
(Otherwise, equipment damage or malfunction such as water/electric leakage may be caused.)
- **Do not use the dehumidifier in a narrow place, for example, the gap of a closet or furniture.**
- **Prevent cloth or other objects from obstructing the air outlet or inlet.**
(Poor ventilation may lead to overheating or fire.)
- **Do not rinse the main unit with water.**
- **Do not place an object with water such as a vase on top of the main unit.**
- **For indoor use only. Do not use the unit under direct sunlight or in any location exposed to rain and wind.**
- **Do not leave the unit where oil or flammable gas may leak.**
(Otherwise, electric shock, overheating, electric leakage or fire may be caused.)
- **Do not expose the air from this product directly to heating appliances.**
(Otherwise, incomplete combustion of heating may be caused.)
- **Do not stand or lean on the main unit.**
(Otherwise, injury may be caused from moving or falling.)
- **Do not use the drained water for drinking or feeding.**
(Otherwise, health problems may be caused.)
- **Do not use for storage/special purpose for artworks or academic materials.**
(Otherwise, quality degradation of stored materials may be caused.)



- **Before moving the main unit, always stop the operation and dispose the water in the water tank.**
- **Operate the unit only on level, stable surfaces.**
(If water leaks from the dehumidifier and soaks the furniture in the room, electric shock, electric leakage or fire may be caused.)
- **Always have plenty of room around the main unit.**
(Poor ventilation may cause over-heating, fire, malfunction.)

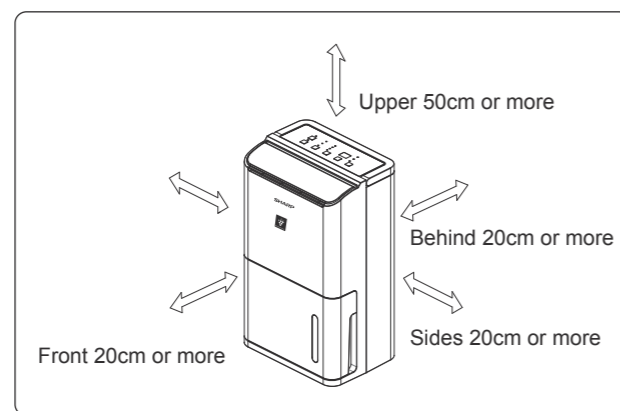

- **Be sure to clean the product, floor and surroundings when using the product in a same place for a long period of time.**
(Move the dehumidifier and clean the ground from time to time.)
- **Do not remove the water tank while the dehumidifier is operating.**
(Otherwise, water may drop on the floor or carpet.)

PARTS NAME

Front View

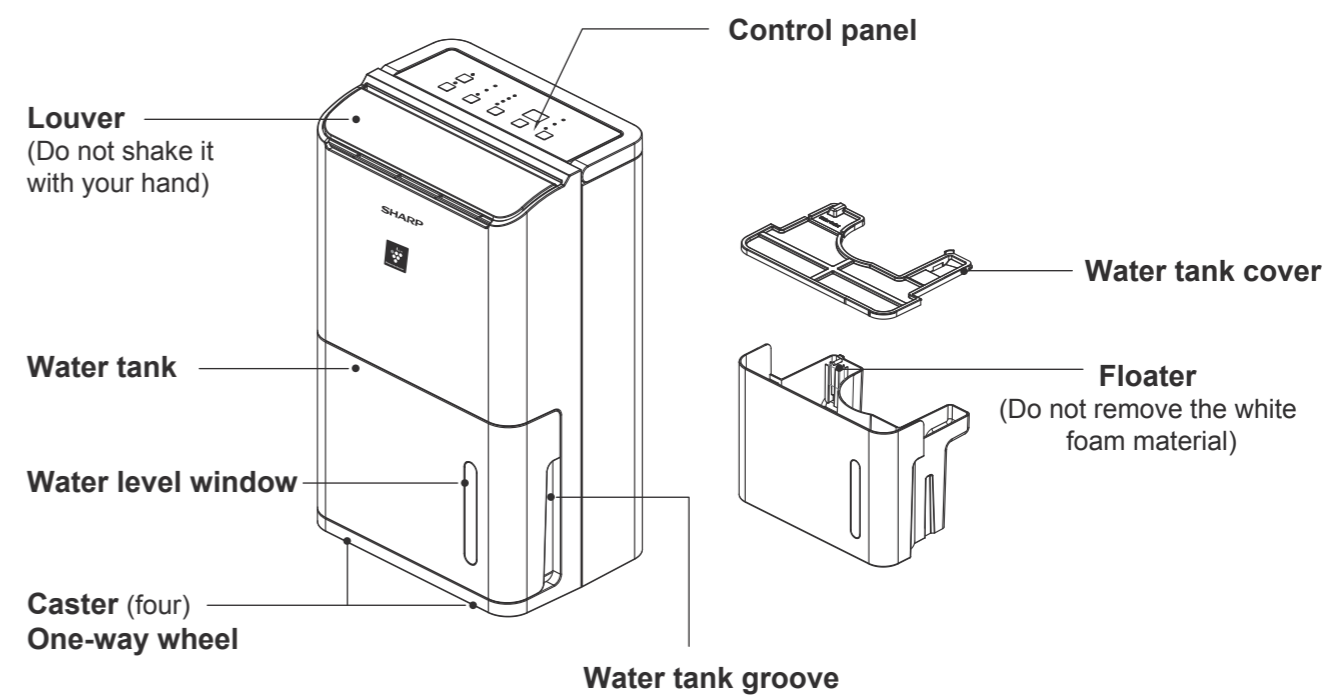

Back View

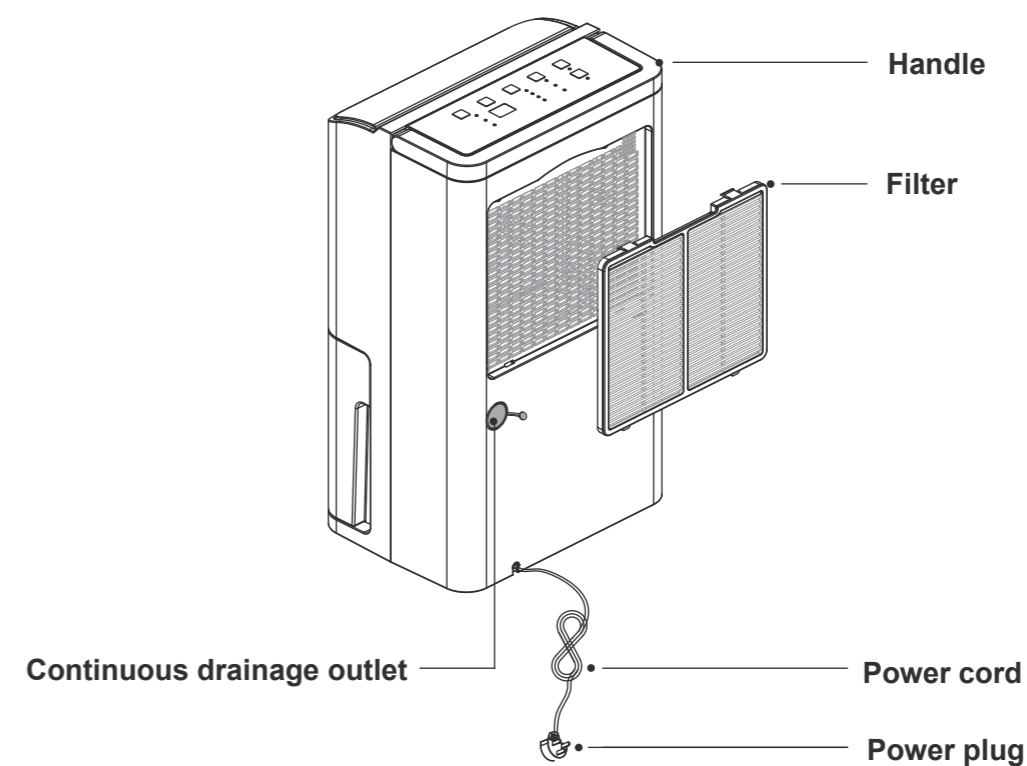

BEFORE USE

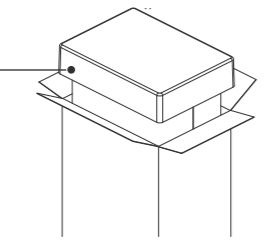
1 Packaging material  **Take out the product from the box**

- Always hold the handle and take out from the box

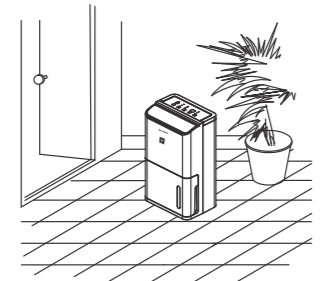
2  **Place the dehumidifier on a level and solid floor**

3 220V power supply  **Insert the power plug into the outlet**

- After you insert the power plug and power the unit on, the dehumidifier beeps for three times. It is normal

INSTALLATION LOCATION

Avoid places with direct sunlight.

- May cause deformation or safety device activation.

If there is a noise in TV/semiconductor or radio clock does not display the correct time, move the product away as far as possible.

Level, stable place

- Thick carpet or futon is a very unstable place.

Operate it in a room with temperature from 5°C to 35°C.

- The compressor will stop and will not dehumidify when the room temperature is lower than 5°C or higher than 35°C. (Switch to air flow mode)

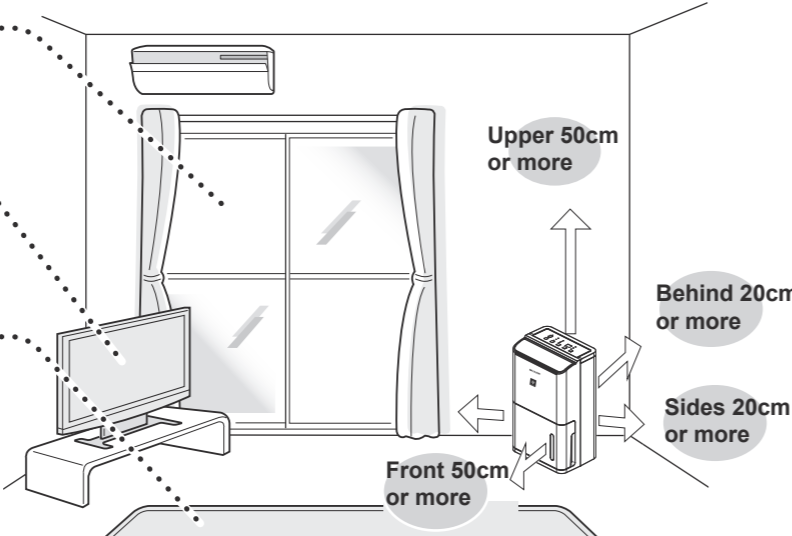

Do not use in the following places

- With a lot of salt such as seaside area.
- With a lot of machine oil.
- With a lot of sulfide gas such as hot-spring area.
- With a lot of oily smokes.

Do not use any cosmetic products* formulated with fluororesin or silicone near the dehumidifier.

- Plasmacluster ion may not generate if fluororesin or silicone gets into the main unit.

* Hair care products (hair coating solution, hair mousse, hair treatment), cosmetic products, antiperspirant, antistatic products, waterproof spray, waxing products, glass cleaner, chemical cloth, wax, etc.

WHAT YOU NEED TO KNOW

WHEN MOVING

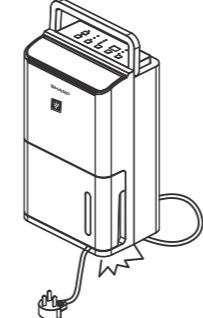
1  **Stop the dehumidifier, pull out the water tank, and pour the water**

- Bind the power cord, and move it together with the handle. The power cord may be scratched if you drag it on the floor

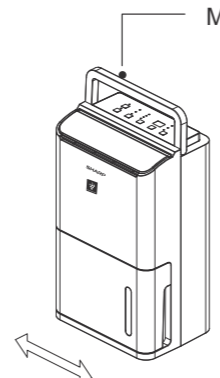
2  **Hold the handle to move the dehumidifier**

Moving handle

NOTE • For the vulnerable floor, uneven floor or long wool carpet, lift the main unit when you move it; otherwise, the floor or carpet surface may be damaged.

BEFORE USE|WHAT YOU NEED TO KNOW

AUTO DEFROST

When the dehumidifier operates at a low temperature, the evaporator surface may be frosted. To ensure normal operation, the dehumidifier provides the automatic defrosting function.

- During defrosting, the defrosting indicator is on, the compressor stops, and the fan keeps rotating at the highest speed. After the defrosting ends, the dehumidifying function starts, the compressor restarts, and the fan resumes the preset speed.
- When the temperature sensor fixed on the copper pipe of evaporator detects that the dehumidifier temperature is lower than or equal to -1°C (and the relative room temperature is lower than or equal to 13°C), the dehumidifier will start the automatic defrosting procedure, namely, the dehumidifier defrosts automatically after the dehumidifying mode runs for 20 minutes; when the evaporator surface is defrosted completely, the temperature sensor detects that the temperature is higher than or equal to 2°C and the defrosting duration is longer than or equal to 10 minutes, the dehumidifier will stop defrosting and enable the dehumidifying function.

COMPRESSOR STOP/START PROTECTION

- During operation, if the compressor stops due to any operation, the dehumidifier will automatically switch to the function of restarting the compressor after stopping it for 3 minutes, namely, the compressor cannot be restarted in 3 minutes, but other functions are available.
- In the dehumidifying mode, if you remove and replace the water tank or power off and power back on the dehumidifier, the dehumidifying function will start after an interval of 3 minutes.

HOW TO OPERATE

CONTROL PANEL

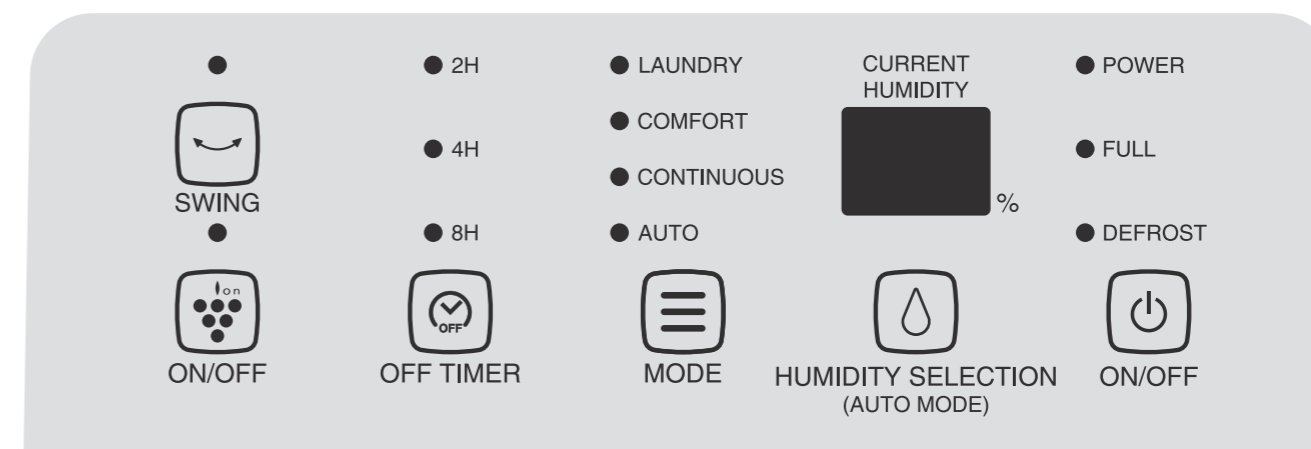

EASY-TO-USE FUNCTIONS

After you insert the power plug, all the LED indicators and digital display are on for 1 second and then turn off. Meanwhile, the buzzer sends three alert sounds. Each time you press a button, the buzzer sends a alert tone. When you press the ON/OFF button to power the unit off, the buzzer sends a long beep sound.



ON/OFF

- After you press the ON/OFF button to power the unit on and the buzzer sends a alert tone, the dehumidifier starts the continuous dehumidifying mode, the power indicator and continuous dehumidifying function indicator are turned on, and the dual-digit display shows the current humidity. Moreover, the unit automatically set the louver to the position of 85°.
- After you press the ON/OFF button to power the unit off during operation of the dehumidifier, the dehumidifier will stop operation, and the louver will be closed automatically. Meanwhile, the buzzer sends out a long beep.



MODE

- Press the MODE button. You can select among the four dehumidifying modes: LAUNDRY, COMFORT, CONTINUOUS and AUTO.
 1. LAUNDRY: The laundry indicator is turned on, the compressor starts, and the fan runs at the highest speed to dry clothes. The dehumidifier will not stop until the water tank is full.
[When you want to dry clothes]
 2. COMFORT: The Comfort indicator is turned on, the dehumidifier dehumidifies while the compressor starts or stops so that the relative humidity is kept at comfortably 60%, and the fan rotates at the low speed.
[When you want the dehumidifier to automatically control the humidity so that the relative humidity is fixed at the comfortable value.]
 3. CONTINUOUS: The Continuous indicator is turned on, the compressor starts, the fan rotates at the low speed, and the dehumidifier continues dehumidifying until the water tank is full.
[When you want to always keep dry]

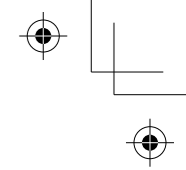
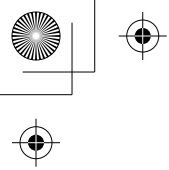

4. AUTO: The Auto indicator is turned on, and the dehumidifier dehumidifies according to the preset humidity. You can press the HUMIDITY SELECTION (AUTO MODE) button to set the desired humidity. The setting order is as follows:
60%RH (default) > 70%RH > 80%RH > 40%RH > 50%RH > 60%RH... (cycle)
[When you want to set your desired humidity]

* As long as you press the HUMIDITY SELECTION (AUTO MODE) button, the dehumidifier will go to the AUTO dehumidifying mode and the Auto indicator is turned on.

- When you press the MODE button to set the Auto mode, you can press the HUMIDITY SELECTION (AUTO MODE) button to cycle among 60%RH, 70%RH, 80%RH, 40%RH and 50%RH in sequence.
- When you press the MODE button to set the LAUNDRY, COMFORT and CONTINUOUS mode and then press the HUMIDITY SELECTION (AUTO MODE) button, the dehumidifier will immediately switch to the AUTO function.



- You can switch the dehumidifier from the long-term operation mode to the timer mode. Press the OFF Timer button to cycle among the time in the following order: 2h > 4h > 8h > Off. After the timer is set, the corresponding indicator will be turned on.



- Starts or stops the PCI operation. The corresponding indicator will be turned on or off.



- Press the SWING button, and the louver swings upward and downward. Press this button again when the louver reaches your desired position.

Do not push or shake the louver with your hands. When the louver is closed by force, do not operate the unit.
(Otherwise it may lead to condensation on the main unit surface or a fault.)

OTHER FUNCTIONS

AUTO STOP AT TANK FULL

- If the water in the water tank reaches the set level when the dehumidifier operates in the dehumidifying mode, both the compressor and the fan motor stop running, the unit stops operation the buzzer sends out ten warning sounds, and only the Tank full indicator is on.

POWER FAILURE MEMORY

- After you power off the unit by pressing the ON/OFF button, when you power it back on by pressing the same button, the dehumidifier will begin operating with the mode before it is powered off.
- If power fails while the dehumidifier is operating (i.e. the power plug is removed), the dehumidifier will memorize the operating mode before the power failure and resume this mode automatically after it is powered back on.

LOW/HIGH TEMPERATURE PROTECTION

- The function eliminates the risk that the dehumidifier may operate in an abnormal environment. When the temperature/humidity sensor of the air inlet detects that the current ambient temperature is lower than or equal to 0°C or higher than or equal to 40°C (including open circuit or short circuit of the temperature sensor (NTC)), the dehumidifier will stop running and enable the over-temperature protection function. The buzzer keeps sending out three long and two short warning tones, all the indicators turn off, and only the digital display blinks and shows C1.
- When the temperature sensor of the copper pipe of evaporator detects that its temperature is higher than or equal to 40°C within two continuous minutes, the dehumidifier will stop running and enable the over-temperature protection function. All the indicators turn off, only the digital display blinks and shows C2, none of the buttons work, and the buzzer does not beeps. In this case, you must power off and back on the dehumidifier.

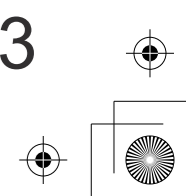
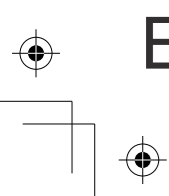

HOW TO DRAIN

After the water tank is removed, the Tank full indicator is on and the operation stops.

WATER TANK

When the water tank is full, the dehumidifier will stop running automatically. You need to empty the water tank and put it back into the main unit. Otherwise, the dehumidifier cannot be restarted.

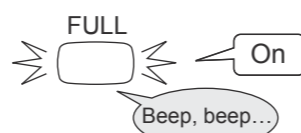

1 Remove the water tank

- To prevent water overflow, pull the water tank out slowly and carry it around carefully. Do not tilt or drop the water tank

2 Empty the water tank

3 Put the water tank back into the unit

- Push in the water tank reliably and properly
- Do not push in the water tank rashly (otherwise malfunction may be caused)

- For continuous drainage, remove the rubber plug of water line with your hands and connect a proper soft plastic pipe to the drainage mouth through the drainage hole in the rear cover. The water tank will not be filled with water when the dehumidifier operates continuously. In this case, the dehumidifier can operate continuously and will not stop due to protection when the water tank is full of water.
- During continuous drainage, the drainpipe must be kept flat on the floor. No part of the drainpipe can be folded or upturned, and the outlet of the drainpipe cannot go deep under the liquid surface of another container; otherwise water cannot be drained smoothly or drainage may stop.

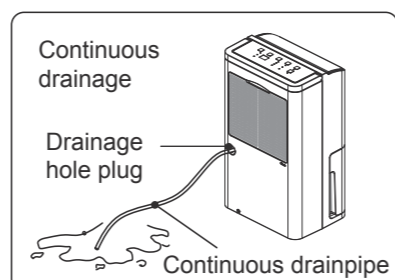

- NOTE**
- Always stop the operation and dispose water before moving the main unit. (Water in the tank may spill and damage household goods.)
 - Clean the inside of water tank periodically (about once a week). (Failing to clean for a long period of time may increase mold and bacteria which causes bad odor.)

CONTINUOUS DRAINPIPE

1 Unplug the power plug

2 Take out the water tank and take off the rubber cap on the back side

3 While pressing the drain stopper with your right finger, run the hose through the continuous drainage hole on the back of the main unit and securely insert into drain outlet.

Press with your right finger

Insert with your left hand
Recommended specifications of hoses to be purchased separately: 12 mm (inner diameter); 16 mm (outer diameter).

* Do not use an old hose with wide opening. (Otherwise, water may leak.)

* Make sure the hose is inserted all the way in.

4 Set the water tank to the main unit

CARE AND MAINTENANCE

We recommend periodical cleaning for a long, clean and sanitary use!

AIR INLET Once a week

Remove the dust with vacuum cleaner

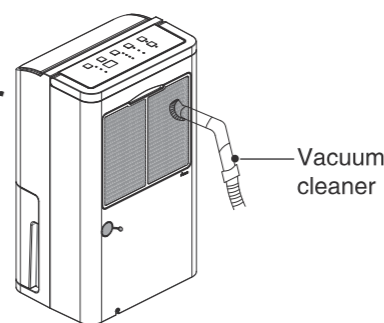

- Blocking the air inlet cover may deteriorate the dehumidifying capability and waste energy
- If the dehumidifier operates without the air inlet cover, dust will be accumulated in the main unit and malfunction may be caused

FOR HEAVY DUST

1 Pull the plug out of the socket

(For the sake of safety, be sure to stop the dehumidifier and remove the power plug from the socket.)

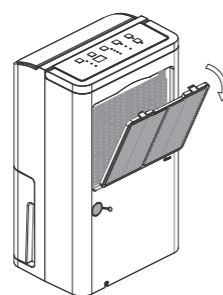

- Remove the filter

2 Wash off the dust from the net and dry it

(Remove gently with a small brush)

Use mild detergent (dishwashing soap) in lukewarm water for heavier dusts.

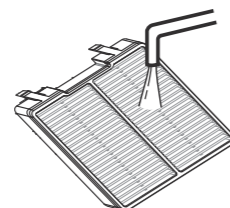

3 Install the filter as it was back into the main unit

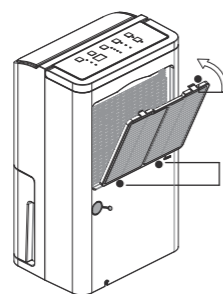

1. Insert the two hasps of the filter into the holes on the main unit.
2. The filter installation completes when the fastener is clamped in the main unit.

WATER TANK

1 Remove the water tank cover

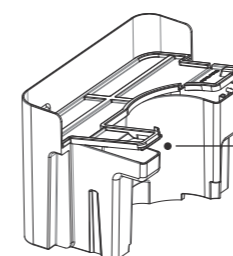

Open it slowly from the corner

- Empty the water tank, and then remove its cover

2 Wash the inside of the tank

- Clean it with a white tableware cloth
- After use for a long term, water generated in the dehumidifying process may become black and contaminate the water tank. In this case, clean the water tank with diluted neutral detergent (for tableware), and then rinse it with warm water

3 Dry the tank with soft cloth

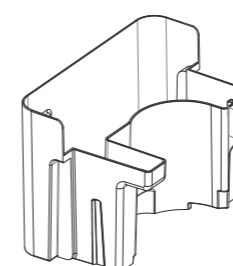

Do not remove the white foam material

4 Install the water tank cover

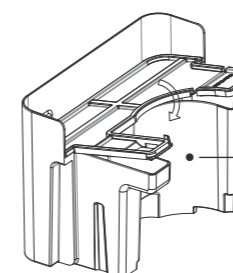

Ensure that the slot around the water tank cover is embedded reliably (otherwise water may leak)

MAIN UNIT

Use a soft cloth soaked with warm water (lower than 35°C) or neutral detergent (for tableware) to wipe dirt from the surface.

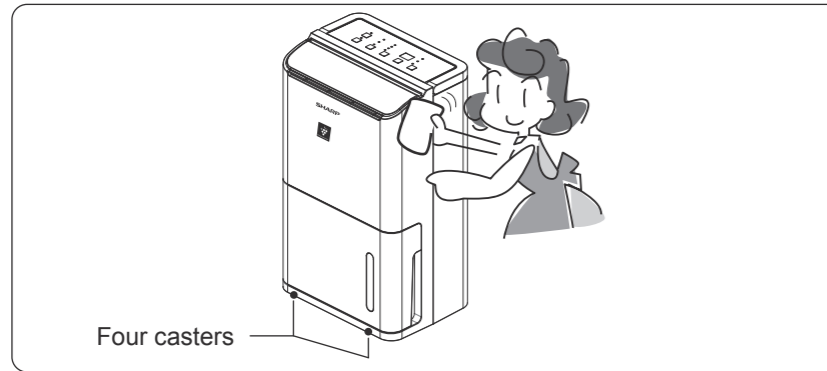

- Wipe the neutral detergent off with a cloth that is washed with clean water and wringed out
- Do not forget to clean and care the air inlet, air outlet and four casters since they are easily contaminated

NOTE

- Poor insulation or rust may occur if the main unit gets wet.
- When using chemical agent, please follow the direction for use.
- Do not use materials that harm plastics, for example, diluent, gasoline, alcohol, petroleum, soap, lapping powder, alkaline detergent, hot water and acid.

WHEN NOT USING FOR A LONG PERIOD OF TIME

1 Remove the power plug

2 Empty the water tank, and leave it to air dry for about two days

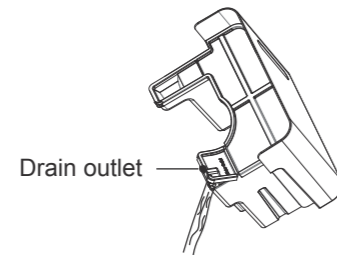

- Remove the cover of the water tank, and wipe the inner surface

3 Clean the air inlet

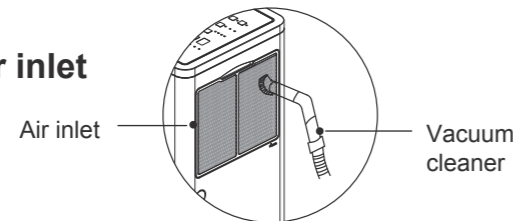

4 Avoid direct sunlight and keep the dehumidifier at a place with good ventilation

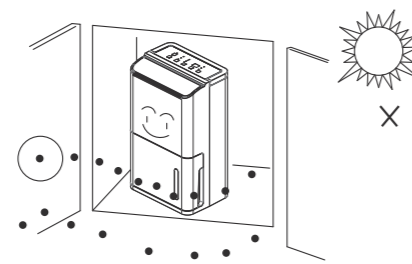

- Place the dehumidifier in the supplied carton or cover it with a dustproof hood (such as a plastic bag) for storage
- If the dehumidifier is not covered, dust may enter the main unit and will be blown out when the dehumidifier operates next time
- Keep the main unit upright during storage. Do not lay it horizontally or invert it

SPECIFICATIONS

Model	DW-D12A	
Power Supply	220V-240V/50Hz	
Dehumidifying Capacity	30°C/80%RH	12L/day
	26.7°C/60%RH	6.5L/day
Power Consumption	26.7°C/60%RH	160W
Standby Status	0.45W	
Dehumidification Area	13-26m ²	
Water Tank Capacity	Approx. 4L	
Length of Power Cord	Approx. 1.8m	
Dimensions	314mm(W)×225mm(D)×527mm(H)	
Weight	About 10kg	

* According to standards of Japan Electrical Manufacturers' Association (JEMA).

- The dehumidifying capability: the amount of humidity that a dehumidifier removes from the air in a day when room temperature and relative humidity are kept at 30°C/80%RH and 26.7°C/60%RH respectively.

Please be well noted that the product specifications are subject to change without a prior notice.

TROUBLESHOOTING

Please check the unit one more time before calling for services.



Problem	Solution	Reference Page
The room becomes hot	<ul style="list-style-type: none"> ● Warm air will come out from the air outlet in the front during dehumidifying operation. If the unit is used in an enclosed room, the room temperature will rise. 	—
The unit does not dehumidify	<ul style="list-style-type: none"> ● The dehumidification level varies with the temperature and humidity level of the room. When room temperature or humidity level is low, the dehumidification level will be low in general. 	—
Dehumidification amount is low (Water does not accumulate in the tank)	<ul style="list-style-type: none"> ● The compressor stops and only the fan rotates during auto dehumidifying operation when humidity level is lower than the set level, and the unit will not dehumidify. 	—
	<ul style="list-style-type: none"> ● When the room temperature is below 5°C, the compressor stops and only the fan rotates to prevent the water tank's water from freezing, and the unit does not dehumidify. 	8
	<ul style="list-style-type: none"> ● When the room temperature is high, the protective device is activated, the compressor stops and only the fan rotates, and the unit does not dehumidify. 	8
	<ul style="list-style-type: none"> ● When the room temperature is 13°C or below, the unit will automatically defrost, the compressor stops and only the fan rotates. Therefore, water may be harder to collect. 	10
	<ul style="list-style-type: none"> ● Check to see if the air inlet cover is clean. ⇒ If it is dirty, clean the air inlet cover. ● Check to see if the air outlet or air inlet is blocked. ⇒ Remove whatever blocks the port. 	—
The water leaks	<ul style="list-style-type: none"> ● Make sure you do not tilt, knock over or drop the main unit. ⇒ Use the unit at a level and stable place, free of vibration. 	—
The air volume increases automatically	<ul style="list-style-type: none"> ● When the ambient temperature is above 32°C, the unit will automatically increase the air volume with high fan speed to reduce the temperature in the main unit even operating in operation mode with low fan speed. 	—
	<ul style="list-style-type: none"> ● When the ambient temperature is below 32°C, the unit will operate according to the preset mode (where the transition phase is 30°C to 32°C). 	—
When the currently displayed humidity is abnormal	<ul style="list-style-type: none"> ● When the humidity setting button is not pressed during operation of the unit, the dual digital display shows the ambient humidity value (30, 35, 40...85, 90) of the unit. LO is displayed when the humidity value is lower than 30%RH; HI is displayed when the humidity value is higher than 90%RH. 	—

During operation

Problem	Solution	Reference Page
Alert sound	<ul style="list-style-type: none"> ● When the power plug is inserted, the buzzer beeps three times. The buzzer beeps once each time you press a button; the buzzer sounds a long beep when you press the ON/OFF button to turn off the unit. 	11
Sound at the start of operation/during operation/when the unit stops	<ul style="list-style-type: none"> ● Whipping, howling sound... This is the sound of refrigerant (coolant) circulation. 	—
	<ul style="list-style-type: none"> ● Buzzing sound... This is the operating sound of the compressor. 	—
The sound is too loud	<ul style="list-style-type: none"> ● The unit will sound loudly for the first few seconds upon power-on when the room temperature is too low. (This duration varies with the temperature.) 	—
	<ul style="list-style-type: none"> ● Check to see if the dehumidifier is properly placed on the floor. Check to see if the floor is flat. ⇒ Use the unit at a level and stable place, free of vibration. 	8
	<ul style="list-style-type: none"> ● Check to see if the air inlet cover is clogged. ⇒ Clean it. 	16
The operation stops	<ul style="list-style-type: none"> ● Check the power plug. ⇒ If not inserted, insert the power plug into an outlet. 	—
	<ul style="list-style-type: none"> ● Check to see if there is a power outage. ⇒ If there is a power outage, wait until the power is resumed. 	—
The tank FULL indicator light is on	<ul style="list-style-type: none"> ● Check to see if the water tank is properly placed. ⇒ If not, place the water tank correctly. 	14
	<ul style="list-style-type: none"> ● Check to see if the water tank is full. ⇒ If the tank is full, drain the water. 	14
When the digital display shows other values such as C0 and C3	<ul style="list-style-type: none"> ● When the ambient temperature is between 5°C and 35°C, the indicator is still blinking. The unit may malfunction. ⇒ Please contact SHARP authorized service centre. 	—

Sound

The operation stops

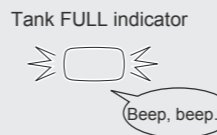

TROUBLESHOOTING

MEMO

MÁY HÚT ẨM

DW-D12A

HƯỚNG DẪN SỬ DỤNG

SHARP®

HƯỚNG DẪN SỬ DỤNG MÁY HÚT ẨM

KIỂU MÁY

DW-D12A

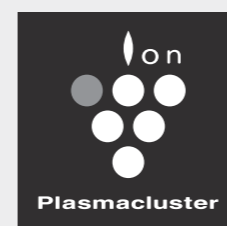

Mật độ cao 7,000 *



* O: Đây là số chỉ thị số lượng ion mật độ cao xấp xỉ trên mỗi cm³ khí mà máy hút ẩm tạo ra, được đo tại điểm giữa phòng (độ cao cách sàn nhà 1.2m, ở nhiệt độ 28 oC, độ ẩm 50%) khi mặt sau máy được đặt quay vào tường và đang cài đặt ở chế độ sấy quần áo, đồng thời cửa gió đang ở vị trí mở hoàn toàn.



Thiết bị có nhãn hiệu này là một thương hiệu của Sharp Corporation. Plasmacluster là một thương hiệu được đăng ký hoặc thương hiệu của Sharp Corporation.

Không sử dụng sản phẩm cho các mục đích thương mại.

NỘI DUNG

TRANG

TRƯỚC KHI VẬN HÀNH

- CÁC TÍNH NĂNG
- CÁC BIỆN PHÁP AN TOÀN
- TÊN CÁC BỘ PHẬN
 - HÌNH CHIẾU TRƯỚC
 - HÌNH CHIẾU SAU
- TRƯỚC KHI SỬ DỤNG
 - VỊ TRÍ LẮP ĐẶT
- NHỮNG ĐIỀU BẠN CẦN BIẾT
 - KHI DI CHUYỂN
 - XẢ BẰNG TỰ ĐỘNG
 - BẢO VỆ DỪNG/KHỞI ĐỘNG MÁY NÉN

V - 2

V - 3

V - 7

V - 8

V - 9

CÁCH SỬ DỤNG

- CÁCH SỬ DỤNG
 - BẢNG ĐIỀU KHIỂN
 - CÁC CHỨC NĂNG DỄ SỬ DỤNG
- CÁC CHỨC NĂNG KHÁC
 - TỰ ĐỘNG DỪNG KHI ĐẦY BÌNH CHỨA
 - BỘ NHỚ SỰ CỐ ĐIỆN
 - BẢO VỆ NHIỆT ĐỘ THẤP/CAO
- CÁCH XẢ
 - BÌNH CHỨA NƯỚC
 - ỚNG THOÁT NƯỚC LIÊN

V - 11

V - 13

V - 14

BẢO TRÌ

- BẢO TRÌ VÀ BẢO DƯỠNG
 - CỬA NẠP KHÔNG KHÍ
 - ĐÓI VỚI BỤI NẶNG
 - BÌNH CHỨA NƯỚC
 - THIẾT BỊ CHÍNH
 - KHI KHÔNG SỬ DỤNG MỘT THỜI GIAN DÀI

V - 16

THÔNG SỐ KỸ THUẬT

- THÔNG SỐ KỸ THUẬT
- XỬ LÝ SỰ CỐ

V - 19

V - 20

CÁC TÍNH NĂNG



High - Density 7,000 *

Máy hút ẩm khử mùi, làm sạch và sấy khô nhanh chóng quần áo được treo trong phòng bằng cách sử dụng công nghệ Plasmacluster Ion nồng độ cao (PCI) và chức năng hút ẩm mạnh.

CHẾ ĐỘ SẤY KHÔ QUẦN ÁO

Nhanh chóng sấy khô quần áo bằng luồng khí tối đa và dừng tự động. Các chức năng hút ẩm và cấp khí hoạt động cùng nhau để sấy khô hiệu quả quần áo treo trong phòng. Máy hút ẩm sẽ tự động dừng sau khi quần áo được sấy khô.

SẤY KHÔ QUẦN ÁO

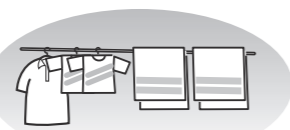

XOAY TỰ ĐỘNG

Máy hút ẩm xoay cửa gió của nó một góc rộng để làm khô và hút ẩm một diện tích lớn.

HÚT ẨM DỄ CHỊU

Duy trì độ ẩm mong muốn cho bầu không khí dễ chịu trong phòng.

HÚT ẨM TỰ ĐỘNG

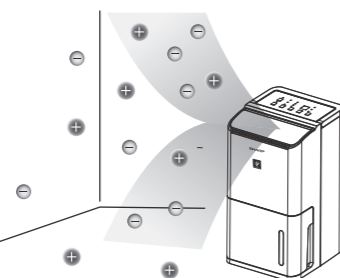

BÌNH NƯỚC LỚN

Máy hút ẩm tích hợp một bình chứa nước 4,0L mà có thể đáp ứng hoàn toàn yêu cầu hút ẩm. Hỗ trợ thoát nước liên tục.

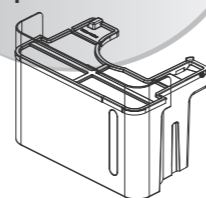

*O: Đây là số chỉ thị số lượng ion mật độ cao xấp xỉ trên mỗi cm³ khí mà máy hút ẩm tạo ra, được đo tại điểm giữa phòng (độ cao cách sàn nhà 1.2m, ở nhiệt độ 28 oC, độ ẩm 50%) khi mặt sau máy được đặt quay vào tường và đang cài đặt ở chế độ sấy quần áo, đồng thời cửa gió đang ở vị trí mở hoàn toàn.

CÁC BIỆN PHÁP AN TOÀN

Để ngăn ngừa bất kỳ thương tổn nào có thể xảy ra cho người và thiệt hại cho tài sản, tuân thủ các biện pháp an toàn cơ bản bao gồm:



CẢNH BÁO

Phích cắm, Dây nguồn

- Không nối thiết bị từ dây nối dài hoặc đầu nối chung dây với nhiều thiết bị điện tử khác.
(Nếu không có thể xảy ra điện giật, cháy hoặc quá nhiệt.)
- Không làm hư hại dây nguồn.
- Không xử lý, uốn, kéo bằng lực, xoắn hoặc thất nút dây nguồn.
- Không đặt các vật nặng lên dây nguồn hoặc tác dụng lực quá mạnh vào nó.
- Không cố tự thay thế dây nguồn.
- Không làm hư hại đến dây nguồn khi di chuyển thiết bị trên các bánh xe của nó.
(Nếu không có thể xảy ra điện giật, cháy hoặc quá nhiệt.)
- Không sử dụng ngoài điện áp danh định 220V (50Hz).
- Không vận hành hoặc dừng thiết bị bằng cách dùng phích cắm điện.
(Nếu không có thể xảy ra điện giật hoặc cháy.)

Ý Mức độ thương tổn hoặc hỏng hóc do sử dụng không đúng cách hoặc vận hành khi lơ là các vấn đề đã chỉ thị được phân loại và giải thích bằng các biểu tượng sau.

CẢNH BÁO

Chỉ thị một tình trạng nguy hiểm tiềm tàng mà có thể gây ra thương tổn nghiêm trọng hoặc thậm chí tử vong nếu không tránh được.

CẢNH BÁO

Chỉ thị một tình trạng nguy hiểm tiềm tàng mà có thể dẫn tới thương tổn cá nhân hoặc hư hại tài sản.

Ý Các biện pháp an toàn cần được tuân thủ được chỉ định bằng các biểu tượng và ký hiệu sau đây.

Chỉ định một hành động bị cấm.

Chỉ định một hành động bắt buộc.

- !** Trong trường hợp ngoại lệ (chẳng hạn, có mùi cháy), hãy tắt ngay thiết bị và rút phích cắm.
- Y** Đảm bảo không có bụi trên phích cắm và cắm nó hoàn toàn vào ổ cắm. Bất kỳ bụi xung quanh phích cắm phải được lau sạch định kỳ bằng vải khô.
(Bụi tích lũy có thể làm cho việc cách ly với hơi ẩm kém,...do đó gây cháy hoặc điện giật.)
- Y** Nếu dây nguồn bị hư hỏng, chỉ được thay thế bởi nhân viên kỹ thuật có chuyên môn để tránh nguy hiểm.
- Y** Không được để trẻ em hoặc người không đủ khả năng kiểm soát hành vi sử dụng thiết bị mà không có sự giám sát để tránh các nguy hiểm có thể xảy ra.

Thiết bị chính

- ⊘** Không được có các sửa đổi. Không người nào được tháo, sửa chữa, sửa đổi ngoài kỹ thuật viên bảo hành.
(Nếu không, có thể gây ra cháy, điện giật hoặc thương tổn.)
- Y** Không được đặt các bình phun gần bộ phận chính.
(Ngoài ra, không được sử dụng các chất nguy hiểm dễ cháy (xăng, chất pha loãng,...) gần bộ phận chính. Nếu không, có thể xảy ra đánh lửa, nổ.)
- Y** Không được cho các ngón tay hoặc vật lạ (đinh, kim, que,...) vào trong cửa xả không khí.
(Cánh quạt quay ở tốc độ cao bên trong. Thương tổn, điện giật và sự cố có thể xảy ra.)
- Y** Không đặt thiết bị gần các thiết bị gia nhiệt.
(Nếu không, các bộ phận nhựa sẽ nóng chảy và xảy ra đánh lửa.)

⚠ CẢN TRỌNG

Phích cắm, Dây nguồn

- Y** Luôn luôn cầm phích cắm khi rút phích cắm cho thiết bị.
(Nếu không, có thể xảy ra cháy, điện giật, đoản mạch.)
- Y** Nếu bạn dự định không sử dụng thiết bị trong một thời gian dài, hãy rút phích cắm khỏi ổ điện cho an toàn.
(Nếu không, có thể xảy ra điện giật, rò điện hoặc cháy.)
- Y** Trong khi bảo trì, phải ngắt máy hút ẩm khỏi nguồn điện và rút phích cắm điện khỏi ổ điện.

Trong khi sử dụng

- ⊘** Đối với sàn nhà không bằng phẳng hoặc có trải thảm, hãy nâng thiết bị lên khi cần di chuyển.
(Nếu không, sàn nhà hoặc thảm có thể bị xước.)
- Y** Không lật úp hoặc làm rơi thiết bị chính. Không bảo quản hoặc di chuyển máy hút ẩm khi thiết bị chính trong trạng thái thiết bị chính bị lật úp.
(Nếu không, thiết bị có thể bị hư hại hoặc trục trặc như rò rỉ nước/điện.)
- Y** Không sử dụng máy hút ẩm ở một địa điểm hẹp, chẳng hạn: khoảng trống của một buồng nhỏ hoặc giữa các đồ đạc.
- Y** Tránh để vải hoặc các vật khác làm tắc cửa xả hoặc cửa hút không khí.
(Thông gió kém có thể dẫn tới quá nhiệt hoặc cháy.)
- Y** Không rửa thiết bị chính bằng nước.
- Y** Không đặt một đồ vật có chứa nước như là lọ hoa lên đỉnh của thiết bị chính.
- Y** Chỉ sử dụng trong nhà. Không sử dụng thiết bị trong điều kiện có ánh nắng trực tiếp hoặc tại bất cứ địa điểm nào phơi nhiễm với mưa và gió.
- Y** Không để thiết bị tại nơi mà dầu hoặc khí dễ cháy có thể rò rỉ.
(Nếu không, có thể xảy ra điện giật, quá nhiệt, rò điện hoặc cháy.)
- Y** Không phơi nhiễm trực tiếp khi từ sản phẩm này với các thiết bị gia nhiệt.
(Nếu không, có thể làm cho quá trình đốt cháy bị dở dang.)
- Y** Không đứng hoặc tựa lên thiết bị chính.
(Nếu không, có thể xảy ra thương tổn từ việc di chuyển hoặc ngã.)
- Y** Không sử dụng nước xả để uống hoặc để ăn.
(Nếu không, có thể xảy ra các vấn đề sức khỏe.)
- Y** Không sử dụng cho mục đích bảo quản/mục đích đặc biệt đối với các tài liệu đồ họa hoặc học tập.

TÊN CÁC BỘ PHẬN

Hình chiếu trước

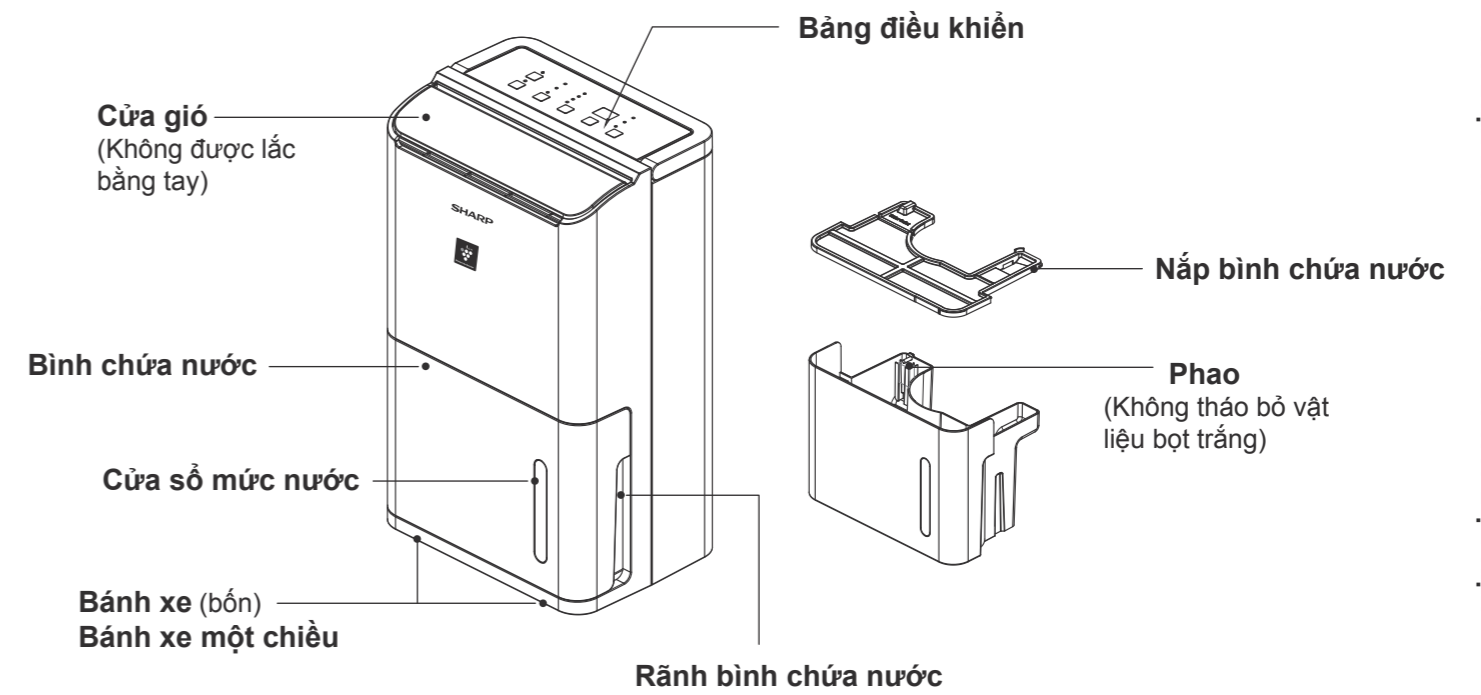

Hình chiếu sau

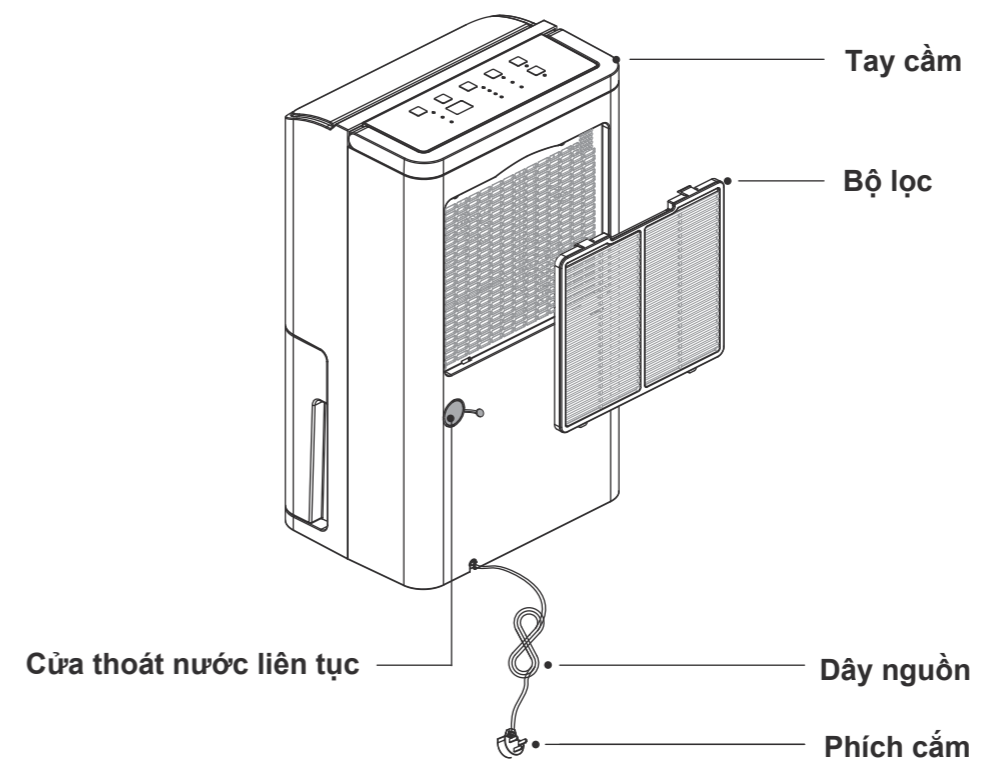

- ⚠ Trước khi di chuyển thiết bị chính, phải luôn ngừng vận hành và xả nước trong bình chứa nước.
- ⚠ Chỉ vận hành thiết bị ở các bề mặt bằng phẳng, ổn định.
(Nếu nước rò rỉ từ máy hút ẩm và làm ướt đồ đạc trong phòng, có thể gây ra điện giật, rò điện hoặc cháy.)
- ⚠ Luôn luôn bố trí nhiều khoảng trống xung quanh thiết bị chính.
(Thông gió kém có thể gây ra quá nhiệt, cháy, sự cố.)

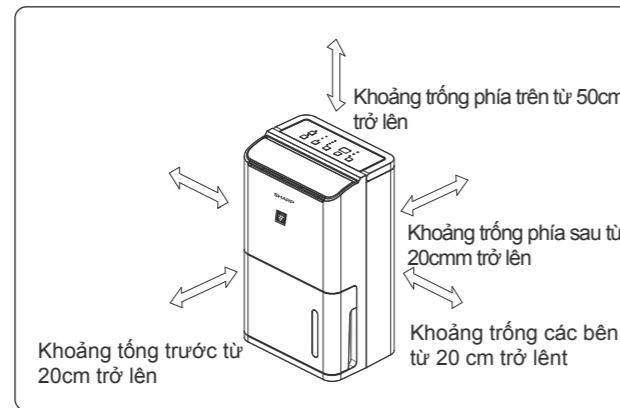

- ⚠ Hãy lau sản phẩm, sàn và các khu vực xung quanh khi sử dụng một sản phẩm ở vị trí tương tự trong một thời gian dài.
(Di chuyển máy hút ẩm và thỉnh thoảng vệ sinh sàn nhà.)
- ⚠ Không di chuyển bình chứa nước khi máy hút ẩm vẫn đang hoạt động.
(Mặt khác, nước có thể chảy nhỏ giọt trên sàn hoặc thấm.)

TRƯỚC KHI SỬ DỤNG

1 Hộp đóng gói

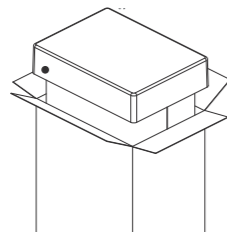

Lấy sản phẩm ra khỏi hộp

Y Luôn nắm vào quai và nhấc ra khỏi hộp

2

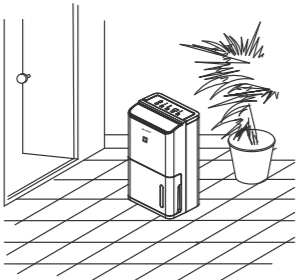

Đặt máy hút ẩm lên sàn nhà bằng phẳng và vững chắc

3 Nguồn điện 220V

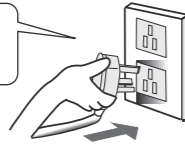

Cắm phích cắm vào ổ điện

Y Sau khi bạn cắm phích cắm và bật nguồn cho thiết bị, máy hút ẩm sẽ phát ra tiếng bip ba lần, Đó là hiện tượng bình thường

VỊ TRÍ LẮP ĐẶT

Tránh các vị trí có ánh nắng trực tiếp.

Y Có thể gây biến dạng hoặc kích hoạt thiết bị an toàn.

Nếu có nhiều ở TV/thiết bị bán dẫn hoặc đồng hồ radiô không hiển thị chính xác thời gian, hãy di chuyển sản phẩm ra một khoảng cách xa như có thể.

Vị trí bằng phẳng, vững chắc

Y Thảm dày hoặc nệm cứng là vị trí rất không vững chắc.

Vận hành trong phòng có nhiệt độ từ 5°C đến 35°C.

Y Máy nén sẽ ngừng và sẽ không hút ẩm khi nhiệt độ phòng dưới 5°C hoặc cao hơn 35°C. (Chuyển sang chế độ dòng khí)

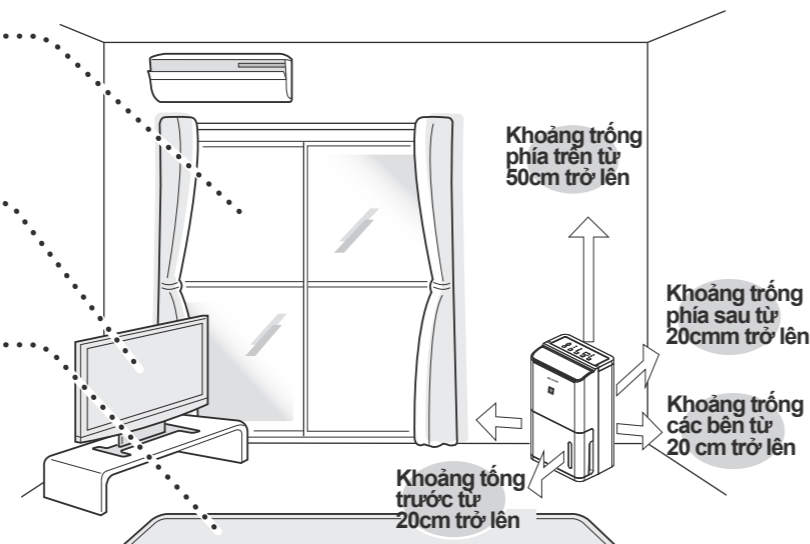

Không sử dụng tại những vị trí sau đây

- Y Có nhiều muối như là vùng bờ biển.
- Y Có nhiều dầu máy.
- Y Có nhiều khí sun-phít như là vùng núi lửa.
- Y Có nhiều khói dầu.
- Y Có nhiều khói dầu.

Không sử dụng bất kỳ mỹ phẩm* có công thức nhựa fluoro hoặc silicon gần máy hút ẩm.

Y Plasmacluster Ion có thể không tạo ra nếu nhựa fluoro hoặc silicon vào thiết bị chính.

* dể Các sản phẩm dưỡng tóc (dung dịch nhuộm tóc, dầu xức tóc, xử lý tóc), mỹ phẩm, chất chống chầy mờ hôi, sản phẩm chống tĩnh điện, phun không thấm nước, sản phẩm đánh sáp, chất tẩy rửa kính, vải hóa chất, sáp,...

NHỮNG ĐIỀU BẠN CẦN BIẾT

KHI DI CHUYỂN

1

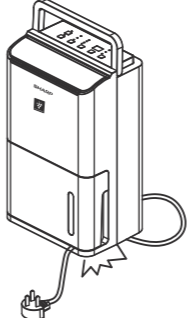

Dừng máy hút ẩm, nhấc bình chứa nước ra và đổ bỏ nước

Y Buộc dây nguồn gọn lại và nắm cùng với quai cầm. Dây nguồn có thể bị xước nếu bạn kéo lê trên sàn nhà

2



Quai cầm

Cắm vào quai khi vận chuyển máy hút ẩm

CHÚ Ý Y Đối với sàn nhà dễ bị ngã, sàn không bằng phẳng hoặc trải thảm bông dài, hãy nâng thiết bị chính lên khi bạn di chuyển; nếu không, có thể gây hư hại cho sàn nhà hoặc bề mặt thảm.

NHỮNG ĐIỀU BẠN CẦN BIẾT TRƯỚC KHI SỬ DỤNG

XẢ BĂNG TỰ ĐỘNG

Khi máy hút ẩm vận hành ở nhiệt độ thấp, bề mặt máy bay hơi có thể bị đóng băng. Để đảm bảo vận hành bình thường, máy hút ẩm có chức năng xả băng tự động.

- Y Khi xả băng, đèn báo xả băng sáng, máy nén ngừng và quạt quay ở tốc độ cao nhất. Sau khi xả băng kết thúc, chức năng xả băng khởi động, máy nén khởi động lại và quạt trở lại tốc độ đã được thiết lập trước đó.
- Y Khi bộ cảm biến nhiệt độ lắp trên ống đồng của dàn bay hơi phát hiện nhiệt độ máy hút ẩm thấp hơn hoặc bằng -1°C (và nhiệt độ phòng tương đối thấp hơn hoặc bằng 13°C), máy hút ẩm sẽ khởi động quy trình xả băng tự động, cụ thể, máy hút ẩm xả băng một cách tự động sau khi chế độ hút ẩm chạy được khoảng 20 phút; khi bề mặt dàn bay hơi bị đóng băng hoàn toàn, bộ cảm biến nhiệt độ phát hiện nhiệt độ cao hơn hoặc bằng 20°C và thời gian xả băng dài hơn hoặc bằng 10 phút, máy hút ẩm sẽ ngừng xả băng và kích hoạt chức năng xả băng.

BẢO VỆ NGỪNG/KHỞI ĐỘNG MÁY NÉN

- Y Trong khi vận hành, nếu máy nén dừng do bất kỳ hoạt động nào, máy nén sẽ tự động chuyển sang chức năng khởi động lại máy nén sau khi ngừng được khoảng 3 phút, cụ thể là, máy nén không thể khởi động lại được trong 3 phút nhưng các chức năng khác vẫn sẵn sàng.
- Y Trong chế độ hút ẩm, nếu bạn tháo và thay thế bình chứa nước hoặc ngắt nguồn điện và bật trở lại cho máy hút ẩm, chức năng hút ẩm sẽ khởi động sau một khoảng thời gian 3 phút.

CÁCH VẬN HÀNH

BẢNG ĐIỀU KHIỂN

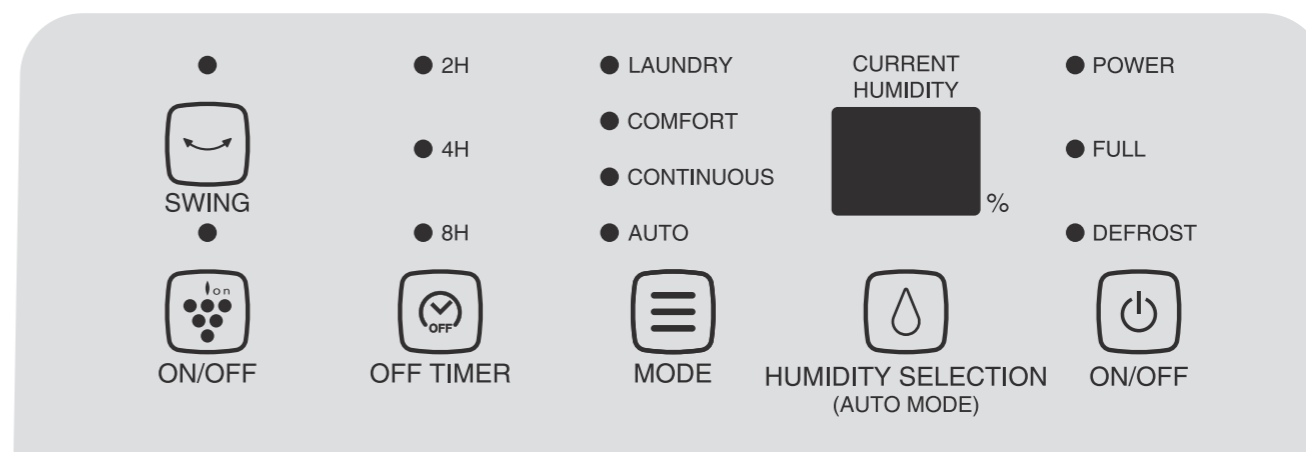

CÁC CHỨC NĂNG DỄ SỬ DỤNG

Sau khi cắm phích cắm điện, tất cả các đèn LED và màn hình kỹ thuật số đều hiển thị khoảng 1 giây và sau đó tắt. Đồng thời, chuông phát ra âm thanh cảnh báo. Mỗi lần bạn ấn một nút, chuông phát ra một giọng cảnh báo. Khi bạn ấn nút ON/OFF để tắt nguồn thiết bị, chuông phát ra một tiếng bip dài.



ON/OFF

Y Sau khi bạn ấn nút ON/OFF để bật nguồn thiết bị lên và chuông phát ra một giọng cảnh báo, máy hút ẩm khởi động chế độ hút ẩm liên tục, đèn báo nguồn và đèn báo chức năng hút ẩm liên tục được bật lên, và màn hình hai số hiển thị độ ẩm hiện tại. Ngoài ra, thiết bị tự động thiết lập cửa gió về vị trí 850.

Y Sau khi bạn ấn nút ON/OFF để tắt nguồn thiết bị trong khi vận hành máy hút ẩm, máy hút ẩm sẽ ngừng vận hành và cửa gió sẽ được tự động đóng. Đồng thời, chuông phát ra một tiếng bip dài.



MODE

Y Ấn nút MODE. Bạn có thể chọn một trong bốn chế độ hút ẩm: LAUNDRY, COMFORT, CONTINUOUS và AUTO.

1. LAUNDRY: Đèn báo giặt được bật lên, máy nén khởi động và quạt chạy ở tốc độ cao nhất để sấy khô quần áo. Máy hút ẩm sẽ không dừng cho đến khi bình chứa nước đầy.
[Khi bạn muốn sấy khô quần áo]

2. COMFORT: Đèn báo comfort được bật lên, máy hút ẩm hút ẩm trong khi máy nén khởi động hoặc dừng để độ ẩm tương đối được duy trì ở khoảng 60% và quạt quay ở tốc độ chậm.
[Khi bạn muốn máy hút ẩm tự động điều khiển độ ẩm để độ ẩm tương đối được cố định ở một giá trị dễ chịu.]

3. CONTINUOUS: Đèn báo liên tục được bật lên, máy nén khởi động, quạt quay ở tốc độ thấp và máy hút ẩm tiếp tục khử ẩm cho đến khi bình chứa nước đầy.
[Khi bạn muốn tiếp tục sấy khô]

CÁC CHỨC NĂNG KHÁC

TỰ ĐỘNG DỪNG KHI ĐẦY BÌNH CHỨA

Y Nếu nước trong bình chứa đạt đến mức được thiết lập khi máy hút ẩm vận hành ở chế độ hút ẩm, cả máy nén và động cơ cánh quạt ngừng chạy, thiết bị ngừng vận hành, chuông phát ra mười âm thanh cảnh báo và chỉ đèn báo đầy bình chứa sáng.

BỘ NHỚ SỰ CỐ ĐIỆN

Y Sau khi bạn ngắt nguồn điện cho thiết bị bằng cách ấn nút ON/OFF, khi bạn bật nguồn trở lại bằng cách ấn cùng nút, máy hút ẩm sẽ bắt đầu vận hành ở chế độ trước khi bị ngắt nguồn.

Y Nếu có sự cố điện trong khi máy hút ẩm đang vận hành (chẳng hạn: phích cắm bị rút), máy hút ẩm sẽ ghi nhớ chế độ vận hành trước khi xảy ra sự cố điện và sẽ tự động trở lại chế độ này sau khi được bật nguồn trở lại.

BẢO VỆ NHIỆT ĐỘ THẤP/CAO

Y Chức năng này loại bỏ nguy cơ mà máy hút ẩm có thể vận hành trong môi trường bất thường. Khi bộ cảm biến nhiệt độ/độ ẩm của cửa vừa không khí phát hiện nhiệt độ môi trường hiện tại thấp hơn hoặc bằng 0°C hoặc cao hơn hoặc bằng 40°C (bao gồm hồ mạch hoặc đoàn mạch của bộ cảm biến nhiệt độ (NTC)), máy hút ẩm sẽ ngừng chạy và kích hoạt chức năng bảo vệ quá nhiệt. Chuông sẽ phát ra ba giọng cảnh báo dài và hai giọng cảnh báo ngắn, tất cả các đèn báo đều tắt, và chỉ có màn hình kỹ thuật số nhấp nháy và hiển thị C1.

Y Khi bộ cảm biến nhiệt độ của ống đồng của dàn bay hơi phát hiện nhiệt độ của nó cao hơn hoặc bằng 40°C trong hai phút liên tục, máy hút ẩm sẽ ngừng chạy và kích hoạt chức năng bảo vệ quá nhiệt. Tất cả các đèn báo đều tắt, chỉ màn hình kỹ thuật số nhấp nháy và hiển thị C2, không một nút nào hoạt động, và chuông không phát ra tiếng bip. Trong trường hợp này, bạn phải ngắt nguồn điện và bật trở lại máy hút ẩm.

4. AUTO: Đèn báo tự động được bật lên, và máy hút ẩm hút ẩm theo độ ẩm đã thiết lập trước. Bạn có thể ấn nút HUMIDITY SELECTION (AUTO MODE) để thiết lập độ ẩm mong muốn. Trình tự thiết lập như sau: 60%RH (mặc định) > 70%RH > 80%RH > 40%RH > 50%RH > 60%RH...(chu kỳ)
[Khi bạn muốn thiết lập độ ẩm mong muốn của bạn]

* Với điều kiện là bạn ấn nút HUMIDITY SELECTION (AUTO MODE), máy hút ẩm sẽ vào chế độ hút ẩm AUTO và đèn báo Auto được bật lên.

Y Khi bạn ấn nút MODE để thiết lập chế độ Auto, bạn có thể ấn nút HUMIDITY SELECTION (AUTO MODE) để quay vòng trong số 60%RH, 70%RH, 80%RH, 40%RH và 50%RH theo trình tự.

Y Khi bạn ấn nút MODE để thiết lập chế độ LAUNDRY, COMFORT và CONTINUOUS và sau đó ấn nút HUMIDITY SELECTION (AUTO MODE), máy hút ẩm sẽ tự động chuyển sang chức năng AUTO.

Y Bạn có thể chuyển đổi máy hút ẩm từ chế độ vận hành dài hạn sang chế độ hẹn giờ. Ấn nút OFF Timer để quay vòng thời gian theo trình tự sau đây: 2h > 4h > 8h > Off. Sau thiết lập hẹn giờ, đèn báo tương ứng sẽ được bật lên.

Y Khởi động hoặc dừng vận hành PCI. Đèn báo tương ứng sẽ được bật hoặc tắt.

Y Ấn nút SWING và cửa gió xoay hướng lên và hướng xuống. Ấn lại nút này khi cửa gió đạt đến vị trí mong muốn của bạn.

Không dùng tay đẩy hoặc rung cửa gió. Khi cửa gió được đóng bằng lực, không vận hành thiết bị.
(Nếu không, nó có thể dẫn tới ngưng tụ trên bề mặt thiết bị chính hoặc hỏng hóc.)



HUMIDITY SELECTION (AUTO MODE)



OFF TIMER



ON/OFF



SWING

CÁCH THÁO NƯỚC

Sau khi bình chứa nước được lấy đi, đèn báo đầy bình chứa sáng và vận hành ngừng.

BÌNH CHỨA NƯỚC

Khi bình chứa nước đầy, máy hút ẩm sẽ tự động ngừng chạy. Bạn cần làm rỗng bình chứa nước và đặt lại vào trong thiết bị chính. Nếu không, sẽ không thể khởi động lại được máy hút ẩm.



1 Nhấc bình chứa nước ra

⚠ Để tránh làm tràn nước, nhấc bình chứa nước ra một cách từ từ và mang nó đi một cách cẩn thận. Không được nghiêng hoặc làm rơi bình chứa nước

2 Đổ hết nước bình chứa

3 Đặt bình chứa nước trở lại vào trong thiết

⚠ Đẩy bình chứa nước vào một cách từ từ và đúng cách
⚠ Không đẩy bình chứa nước vào một cách vội vã (nếu không có thể xảy ra sự cố)

⚠ Để thoát nước liên tục, dùng tay rút bỏ chốt cao su của đường ống nước và nối một ống nhựa mềm thích hợp với miệng thoát nước thông qua lỗ thoát nước ở nắp phía sau. Bình chứa nước sẽ không được đổ đầy nước khi máy hút ẩm vận hành liên tục. Trong trường hợp này, máy hút ẩm có thể vận hành một cách liên tục và sẽ không dừng do chức năng bảo vệ khi bình chứa đầy nước.
⚠ Trong khi thoát nước liên tục, ống thoát nước phải được giữ bằng phẳng với sàn nhà. Không thể gấp hoặc dựng ngược bộ phận nào của ống thoát nước, và cửa xả của ống thoát nước không thể nằm sâu dưới bề mặt chất lỏng của một bình chứa khác; nếu không, nước sẽ không thể thoát được một cách dễ dàng hoặc thoát nước có thể ngừng lại.

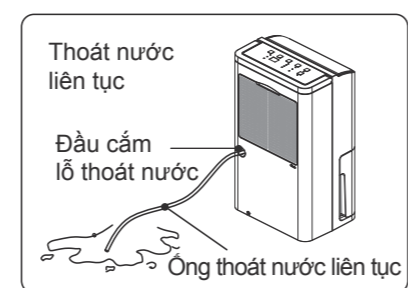

CHÚ Ý
⚠ Luôn luôn ngừng vận hành và xả nước trước khi di chuyển thiết bị chính. (Nước trong bình chứa có thể tràn và làm hư hại tới bộ phận khác.)
⚠ Vệ sinh định kỳ bên trong bình chứa nước (khoảng một lần một tuần). (Việc không vệ sinh trong một thời gian dài có thể làm tăng bám mốc và vi khuẩn gây ra mùi khó chịu.)

THOÁT NƯỚC LIÊN TỤC

1 Rút phích cắm điện

2 và tháo bỏ nắp cao su đằng sau

3 Khi ấn nút thoát nước bằng ngón tay phải, luồng ống mềm qua lỗ thoát nước liên tục ở phía sau của bộ phận chính và cắm chặt vào cửa thoát nước.

⚠ Đảm bảo ống mềm được cắm hoàn toàn vào trong.

* Không sử dụng một ống mềm cũ có lỗ mở rộng. (Nếu không, nước có thể rò rỉ.)

⚠ Các thông số kỹ thuật được khuyến cáo cho các ống mềm được mua riêng: 12mm (đường kính trong).

4 Lắp bình chứa nước vào bộ phận chính

BẢO TRÌ VÀ BẢO DƯỠNG

Chúng tôi khuyến cáo vệ sinh định kỳ để sử dụng được lâu, sạch và vệ sinh!

CỬA NẠP KHÍ Một lần một tuần

Loại bỏ bụi bằng máy hút bụi

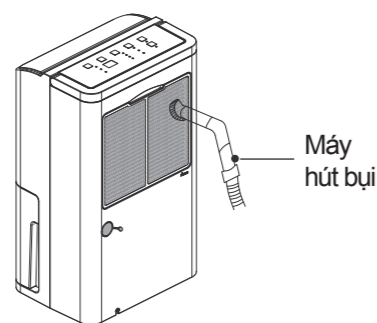

- ⚠ Việc làm tắc cửa nạp không khí có thể làm suy giảm hiệu suất hút ẩm và lãng phí năng lượng
- ⚠ Nếu máy hút ẩm vận hành không có nắp cửa nạp không khí, bụi sẽ tích tụ vào bên trong thiết bị chính và có thể gây ra sự cố

ĐỐI VỚI BỤI NẶNG

1 Rút phích cắm khỏi ổ cắm

(Vì sự an toàn, hãy ngừng hoạt động máy hút ẩm và rút phích cắm điện khỏi ổ cắm điện.)

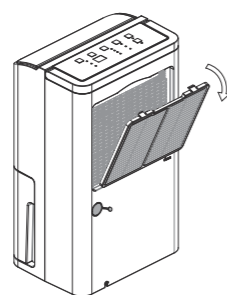

- ⚠ Tháo bộ lọc

2 Lau bụi khỏi lưới và lau khô nó

(Quét nhẹ nhàng bằng một bàn chải nhỏ)

Sử dụng chất tẩy rửa nhẹ (nước rửa chén) trong nước ấm ấm đối với lớp bụi nặng hơn.

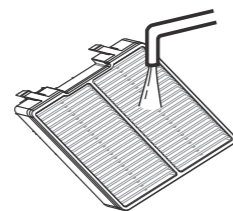

3 Lắp lại bộ lọc như ban đầu vào thiết bị chính

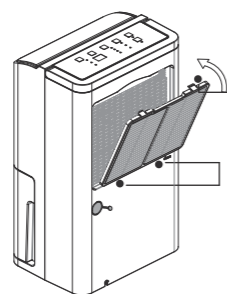

1. Cắm hai móc khóa của bộ lọc vào các lỗ trên thiết bị chính.
2. Lắp bộ lọc hoàn tất khi bộ phận kẹp được kẹp vào bộ phận chính.

BÌNH CHỨA NƯỚC

1 Tháo nắp bình chứa nước

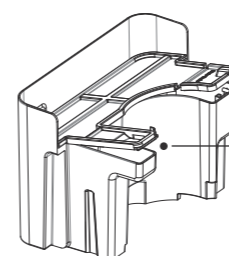

Mở một cách từ từ từ góc

- ⚠ Đổ bỏ bình chứa nước và sau đó tháo bỏ nắp

2 Rửa bên trong bình chứa

- ⚠ Vệ sinh bằng một tấm vải bộ đồ ăn trắng
- ⚠ Sau khi sử dụng được một thời gian dài, nước được tạo ra trong quá trình hút ẩm có thể trở nên đen và làm bẩn bình chứa nước. Trong trường hợp này, vệ sinh bình chứa nước bằng chất tẩy rửa trung hòa pha loãng (đối với bộ đồ ăn), và sau đó rửa nó bằng nước ấm

3 Sấy khô bình chứa bằng vải

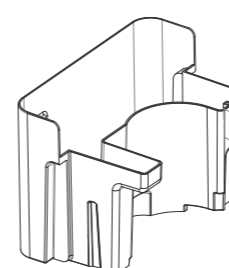

Không được lau vật liệu bột trắng

4 Lắp nắp bình chứa nước

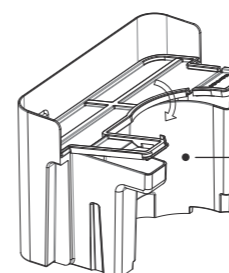

Đảm bảo rằng rãnh xung quanh nắp bình chứa nước được gắn vào một cách chắc chắn (nếu không nước có thể rò rỉ)

THIẾT BỊ CHÍNH

Sử dụng một vải mềm nhúng vào nước ấm (dưới 35°C) hoặc chất tẩy rửa trung hòa (dùng cho bộ đồ ăn) để lau bỏ bẩn trên bề mặt



- Y Lau sạch chất tẩy rửa trung hòa bằng một vải được giặt bằng nước sạch và vắt khô
- Y Không được quên lau và bảo dưỡng cửa nạp không khí, cửa xả không khí và bồn bánh xe vì đây là những bộ phận dễ bị nhiễm bẩn

CHÚ Ý

- Y Có thể xảy ra cách ly kém hoặc gì nếu thiết bị chính bị ướt.
- Y Khi sử dụng tác nhân hóa học, hãy tuân thủ hướng dẫn sử dụng.
- Y Không sử dụng các chất có hại cho nhựa, chẳng hạn: chất pha loãng, xăng, cồn, dầu hỏa, xà phòng, bột nhào mài, chất tẩy rửa kiềm, nước nóng và axit.

KHI KHÔNG SỬ DỤNG TRONG MỘT THỜI GIẠN DÀI

1 Rút phích điện

2 Đổ bỏ nước cho bình chứa và để nó khô trong không khí khoảng hai ngày

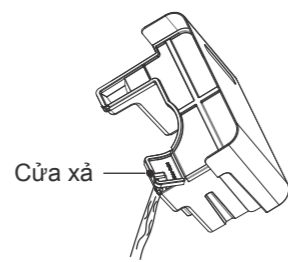

- Y Tháo nắp bình chứa và lau bề mặt bên trong

3 Vệ sinh cửa nạp không khí

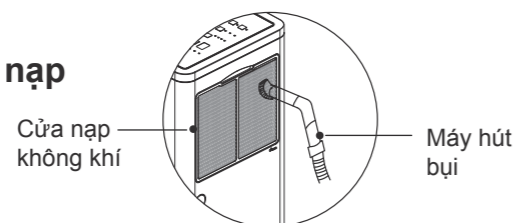

4 Tránh ánh nắng trực tiếp và đặt máy hút ẩm ở nơi có thông gió tốt

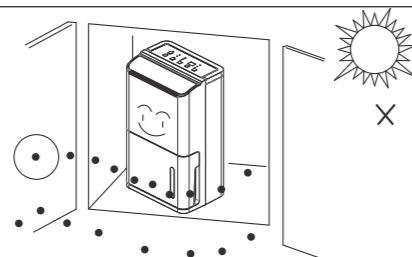

- Y Đặt máy hút ẩm trong hộp các tông kèm theo hoặc đậy nó bằng một nắp chống bụi (như là túi nhựa) để bảo quản
- Y Nếu máy hút ẩm không được che đậy, bụi có thể thâm nhập vào thiết bị chính và sẽ bị thổi ra khi máy hút ẩm vận hành trong lần tiếp theo
- Y Giữ thiết bị chính thẳng đứng trong khi bảo quản. Không đặt nằm ngang hoặc lật úp

THÔNG SỐ KỸ THUẬT

Model	DW-D12A	
Nguồn điện	220V-240V/50Hz	
Công suất hút ẩm	30°C/80%RH	12L/ngày
	26.7°C/60%RH	6.5L/ngày
Tiêu thụ công suất	26.7°C/60%RH	160W
Trạng thái chờ	0.45W	
Diện tích hút ẩm	13-26m ²	
Dung tích bình chứa nước	Xấp xỉ 4L	
Chiều dài dây nguồn	Xấp xỉ 1,8m	
Kích thước	314mm(W)×225mm(D)×527mm(H)	
Trọng lượng	Khoảng 10kg	

* dZ Theo các tiêu chuẩn của Hiệp hội các Nhà sản xuất Điện Nhật Bản (JEMA).

Y Công suất hút ẩm: lượng hơi ẩm mà một máy hút ẩm loại bỏ ra khỏi không khí trong một ngày khi nhiệt độ phòng và độ ẩm tương đối lần lượt được duy trì ở 30°C/80%RH và 26.7°C/60%RH.

Xin lưu ý rằng các thông số kỹ thuật sản phẩm có thể thay đổi mà không cần thông báo trước.

XỬ LÝ SỰ CỐ

Vui lòng kiểm tra thiết bị thêm một lần nữa trước khi gọi cho các dịch vụ.



Vấn đề	Giải pháp	Trag tham hiểu
Phòng trở nên nóng	<ul style="list-style-type: none"> Y Khi nóng sẽ phát ra từ cửa xả khí ở phía trước trong khi vận hành hút ẩm. Nếu thiết bị được sử dụng trong một phòng kín, nhiệt độ phòng sẽ tăng. 	—
Thiết bị không hút ẩm	<ul style="list-style-type: none"> Y Mức hút ẩm thay đổi theo mức nhiệt độ và độ ẩm của phòng. Khi mức nhiệt độ hoặc độ ẩm của phòng thấp, mức hút ẩm nhìn chung sẽ thấp. 	—
Lượng hút ẩm thấp (Nước không tích lũy trong bình chứa)	<ul style="list-style-type: none"> Y Máy nén ngừng và chỉ cánh quạt quay trong vận hành hút ẩm tự động khi mức độ ẩm thấp hơn mức thiết lập và thiết bị sẽ không hút ẩm. Y Khi nhiệt độ phòng dưới 5°C, máy nén ngừng và chỉ cánh quạt quay để ngăn nước của bình chứa khỏi đóng băng, và thiết bị không hút ẩm. Y Khi nhiệt độ phòng cao, thiết bị bảo vệ được kích hoạt, máy nén ngừng và chỉ cánh quạt quay, và thiết bị không hút ẩm. Y Khi nhiệt độ phòng bằng hoặc dưới 13°C, thiết bị sẽ tự động xả băng, máy nén ngừng và chỉ cánh quạt quay. Do đó, nước khó thu gom hơn. Y Kiểm tra xem nắp cửa nạp khí có sạch hay không. <ul style="list-style-type: none"> ☞ Nếu nó bẩn, lau nắp cửa nạp khí. Y Kiểm tra xem cửa xả khí hoặc cửa nạp khí có bị tắc hay không. <ul style="list-style-type: none"> ☞ Loại bỏ bất kỳ vật gì làm tắc cổng. 	— — 8 8 10 — —
Nước rò rỉ	<ul style="list-style-type: none"> Y Đảm bảo bạn không được nghiêng, ngã hoặc làm rơi thiết bị chính. <ul style="list-style-type: none"> ☞ Sử dụng thiết bị ở một vị trí bằng phẳng và vững chắc, không rung. 	—
Thẻ tích khí tự động tăng	<ul style="list-style-type: none"> Y Khi nhiệt độ không khí trên 32°C, thiết bị sẽ tự động tăng thẻ tích ở tốc độ cánh quạt cao để giảm nhiệt độ trong thiết bị chính ngay cả khi vận hành ở chế độ vận hành với tốc độ cánh quạt thấp. Y Khi nhiệt độ môi trường dưới 32°C, thiết bị sẽ vận hành theo chế độ đã thiết lập trước (khi giai đoạn chuyển tiếp là 30°C đến 32°C). 	— —
Khi độ ẩm hiện thị hiện hành bất thường	<ul style="list-style-type: none"> Y Khi không ấn nút thiết lập độ ẩm trong khi vận hành thiết bị, màn hình kỹ thuật số kép hiển thị giá trị độ ẩm môi trường (30, 35, 40...85, 90) của thiết bị. LO được hiển thị khi giá trị độ ẩm thấp hơn 30%RH; HI được hiển thị khi giá trị độ ẩm cao hơn 90%RH. 	—

Trong khi vận hành

Vấn đề	Giải pháp	Trag tham hiểu
Âm thanh cảnh báo	<ul style="list-style-type: none"> Y Khi cảm phích cảm điện, máy con ve phát ra tiếng bíp ba lần. Chuông chỉ kêu “beep” một lần khi bạn ấn một nút; chuông phát ra một tiếng “beep” dài khi bạn ấn nút ON/OFF để tắt thiết bị. 	11
Âm thanh khi bắt đầu vận hành/trong khi vận hành/khi thiết bị dừng	<ul style="list-style-type: none"> Y Âm thanh đập, rít... Đây là âm thanh tuần hoàn chất làm mát (chất làm lạnh). Y Âm thanh vo vo... Đây là âm thanh vận hành của máy nén. 	— —
Âm thanh quá lớn	<ul style="list-style-type: none"> Y Thiết bị sẽ phát ra âm thanh to trong vài giây đầu tiên khi bật nguồn khi nhiệt độ phòng quá thấp. (Thời gian này thay đổi theo nhiệt độ.) Y Kiểm tra xem máy hút ẩm có được đặt đúng cách trên sàn nhà hay không. Kiểm tra xem sàn nhà có bằng phẳng hay không. <ul style="list-style-type: none"> ☞ Sử dụng thiết bị ở một vị trí bằng phẳng và vững chắc, không rung. Y Kiểm tra để xem nắp cửa nạp không khí có bị tắc hay không. <ul style="list-style-type: none"> ☞ Vệ sinh nó. 	— 8 16
Máy không hoạt động	<ul style="list-style-type: none"> Y Kiểm tra phích cắm điện. <ul style="list-style-type: none"> ☞ Nếu chưa cắm, cắm phích điện vào ổ cắm. Y Kiểm tra để xem có cúp điện hay không. <ul style="list-style-type: none"> ☞ Nếu bị cúp điện, hãy đợi cho đến khi có điện. 	— —
Đèn báo bình chứa đầy sáng	<ul style="list-style-type: none"> Y Kiểm tra xem bình chứa nước có được đặt đúng cách hay không. <ul style="list-style-type: none"> ☞ Nếu không, hãy đặt bình chứa nước đúng cách. Y Kiểm tra xem bình chứa nước có đầy hay không. <ul style="list-style-type: none"> ☞ Nếu bình chứa nước đầy, xả nước. 	14 14
Khi màn hình kỹ thuật số hiển thị các giá trị khác như là C0 và C3	<ul style="list-style-type: none"> Y Khi nhiệt độ môi trường trong khoảng 5°C và 35°C, đèn báo vẫn nhấp nháy. Thiết bị có thể bị sự cố. <ul style="list-style-type: none"> ☞ Hãy vui lòng liên hệ trung tâm bảo trì được ủy quyền của SHARP. 	—

Âm thanh

Máy không hoạt động

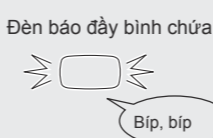

XỬ LÝ SỰ CỐ