

## Vui lòng đọc kỹ hướng dẫn sử dụng trước khi vận hành máy lọc không khí mới

Máy lọc không khí hút không khí trong phòng từ cửa nạp không khí, dẫn không khí qua một bộ lọc sơ cấp, bộ lọc khử mùi và bộ lọc HEPA bên trong thiết bị, sau đó xả không khí qua cửa xả không khí. Bộ lọc HEPA có thể loại bỏ 99,97% hạt bụi có kích cỡ nhỏ 0,3 micro đi qua bộ lọc và cũng có chức năng hút mùi.

Bộ lọc khử mùi từ từ hút các mùi khi chúng đi qua bộ lọc.

Một số mùi có thể bám vào bộ lọc và sẽ phát tán ngược lại phòng làm cho mùi trong phòng nặng hơn theo thời gian. Tùy thuộc vào môi trường sử dụng, khi sử dụng trong môi trường ô nhiễm hơn bình thường khả năng khử mùi sẽ giảm nhanh hơn bình thường. Nếu mùi vẫn còn tồn tại, nên thay bộ lọc.

## CÁC TÍNH NĂNG

Nhờ công nghệ plasmacluster lọc không khí và bắt muỗi, bọc không khí có công cụ bắt muỗi bảo giúp bảo vệ sức khỏe gia đình bạn.

### Chức năng bắt muỗi không sử dụng hóa chất.

Với 5 bước hiệu quả\*1 dựa trên các nghiên cứu về thói quen của muỗi và bằng cách sử dụng chức năng máy lọc không khí.

\*1 Cộng tác với Viện Nghiên Cứu Y khoa, Malaysia

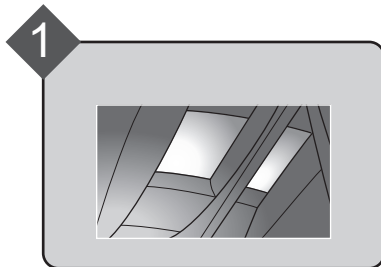

**1**  
Thu hút muỗi bằng ánh sáng cực tím

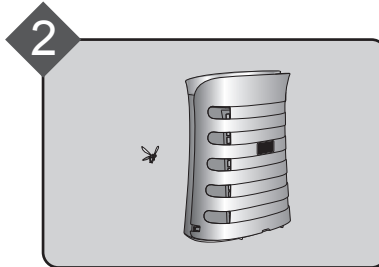

**2**  
"Màu đen" thu hút muỗi

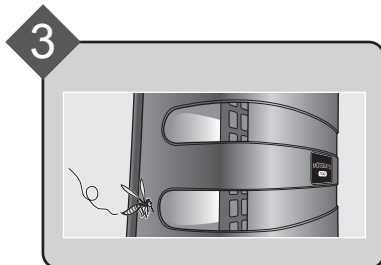
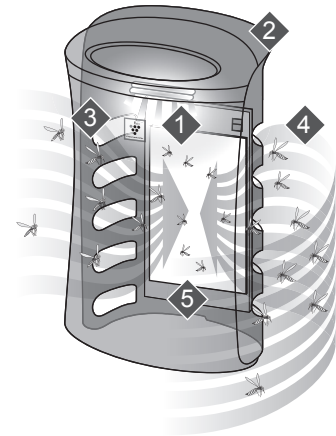

**3**  
Thiết kế lưới vào lý tưởng

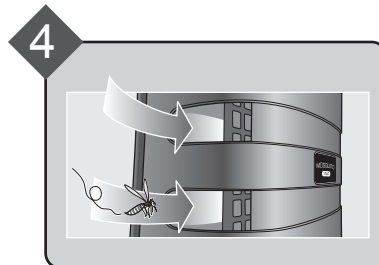

**4**  
Khe hút và luồng khí mạnh mẽ

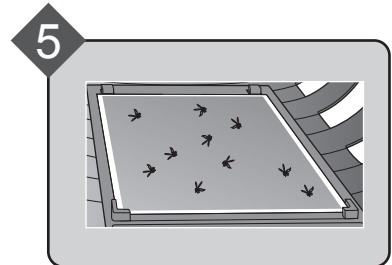

**5**  
Tấm dính chặt

chế độ bắt muỗi có thể không bắt được hết muỗi trong phòng

## Plasmacluster 7000 mật độ cao

Plasmacluster xử lý không khí tương tự như cách thiên nhiên làm sạch môi trường bằng cách tạo ra sự cân bằng các ion dương và ion âm.

## Hệ thống lọc

Hút bụi\*<sup>2</sup>

Bộ lọc sơ cấp hút bụi và các hạt lớn khác lơ lửng trong không khí.

Khử mùi

Bộ lọc khử mùi hút nhiều mùi thông thường trong nhà.

Giảm phấn hoa & nấm mốc\*<sup>2</sup>

Bộ lọc HEPA hút 99,97% hạt có cỡ nhỏ 0,3 micro.

\*<sup>2</sup> Khi khí được hút qua hệ thống bộ lọc.

## Vận hành chế độ SƯƠNG MỜ tiện lợi khi có SƯƠNG MỜ

Chế độ SƯƠNG MỜ cho phép nhanh chóng loại bỏ SƯƠNG MỜ nhờ thể tích không khí cao.



HAZE

## Vận hành êm ái, bắt muối trong khi bạn đang ngủ

Khi bạn chuyển sang chế độ chờ, thiết bị vận hành êm ái với đèn Plasmacluster và đèn bụi và mùi tắt và đèn CỰC TÍM sáng yếu hơn, trong khi chức năng bắt muối vẫn hoạt động.

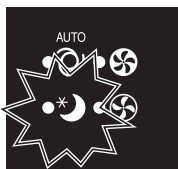

## NỘI DUNG

CÁC HƯỚNG DẪN QUAN TRỌNG VỀ AN TOÀN .....	V-2
TÊN PHỤ TÙNG.....	V-4
LẮP BỘ LỌC VÀ TẮM DÍNH.....	V-6
VẬN HÀNH.....	V-8
CHỨC NĂNG HỮU ÍCH.....	V-10
VỆ SINH VÀ BẢO DƯỠNG .....	V-12
HƯỚNG DẪN THAY THẾ .....	V-14
XỬ LÝ SỰ CỐ .....	V-16
THÔNG SỐ KỸ THUẬT .....	V-17

Cảm ơn quý khách hàng đã mua máy lọc không khí SHARP. Vui lòng đọc kỹ sách Hướng dẫn sử dụng này.

Trước khi sử dụng sản phẩm, hãy đọc kỹ phần: “Các hướng dẫn quan trọng về an toàn” Sau khi đọc xong, hãy cất ở nơi thuận tiện để tham khảo về sau.

Để tiện cho việc tham khảo, nên cất hướng dẫn ở nơi mà bạn có thể lấy ra đọc được bất cứ lúc nào.

# CÁC HƯỚNG DẪN QUAN TRỌNG VỀ AN TOÀN

Khi sử dụng các thiết bị điện, hãy thực hiện, các quy tắc an toàn cơ bản như sau:

**CẢNH BÁO** - Để tránh nguy cơ bị điện giật, hỏa hoạn hoặc thương tích cho người:

- Đọc tất cả các hướng dẫn trước khi sử dụng thiết bị.
- Chỉ dùng với nguồn điện 220-240 V.
- **Không sử dụng thiết bị nếu dây nguồn hay phích cắm bị hư hỏng hoặc kết nối của ổ cắm bị lỏng.**
- Thường xuyên làm sạch bụi ở phích cắm điện.
- **Không đưa ngón tay hoặc các vật lạ vào các cửa nạp không khí hoặc cửa khí ra.**
- **Hãy cầm vào phích cắm khi rút dây, không được kéo sợi dây.**  
Nếu không, có thể bị điện giật và/hoặc hỏa hoạn do đoản mạch.
- Cần thận không làm hỏng dây nguồn, nếu không, có thể bị điện giật, bỏng hoặc hỏa hoạn.
- **Không rút phích cắm khi tay ướt.**
- **Không sử dụng thiết bị gần các thiết bị ga hoặc lò sưởi.**
- **Rút phích cắm điện ra khỏi ổ điện trước khi vệ sinh thiết bị và khi không sử dụng thiết bị.**  
Nếu không, có thể bị điện giật do cách điện kém và/hoặc hỏa hoạn do đoản mạch.
- **Đảm bảo rút dây nguồn của thiết bị khi vệ sinh thiết bị hoặc khi không sử dụng. Điện giật và/hoặc hỏa hoạn do đoản mạch có thể xảy ra.**
- **Nếu dây nguồn hỏng, phải được nhà sản xuất, trung tâm bảo hành ủy quyền của Sharp hoặc người có chuyên môn thay thế để tránh gây nguy hiểm.**
- Không vận hành thiết bị khi sử dụng bình xịt côn trùng hoặc trong phòng có cặn dầu, khói hương (nhang), tàn lửa từ thuốc lá, hóa chất trong không khí hoặc ở nơi có độ ẩm cao, ví dụ như phòng tắm.
- Hãy cẩn thận khi vệ sinh thiết bị. Chất tẩy rửa hoạt tính có thể làm hỏng lớp vỏ ngoài.
- Chỉ có trung tâm bảo hành ủy quyền mới có thể sửa được máy lọc không khí này. Hãy liên lạc với trung tâm bảo hành ủy quyền gần nhất để được phục vụ khi có sự cố, điều chỉnh, hoặc sửa chữa.
- Trẻ em từ 8 tuổi trở lên và những người bị người khiếm khuyết về thể chất, thiếu năng hoặc thiếu kinh nghiệm, hiểu biết chỉ được phép sử dụng thiết bị này khi được giám sát hoặc được hướng dẫn về cách sử dụng thiết bị an toàn và hiểu biết được nguy hiểm khi sử dụng không đúng cách. Trẻ em không được phép chơi đùa với thiết bị.  
Trẻ em không được phép vệ sinh và bảo dưỡng sản phẩm khi không có người giám sát.

**LƯU Ý** - Can nhiễu máy thu hình hoặc thu thanh

Nếu máy lọc không khí này là nguyên nhân gây can nhiễu cho máy thu hình hoặc máy thu thanh, hãy cố gắng thử điều chỉnh theo các cách sau đây:

- Chỉnh lại hướng hoặc vị trí của ăng ten thu sóng.
- Tăng khoảng cách giữa thiết bị và đài/thiết bị nhận tín hiệu TV.
- Kết nối thiết bị với một ổ cắm khác mạch điện với ổ cắm mà các máy thu đang sử dụng.
- Hãy tham khảo ý kiến của các đại lý bán hàng hoặc những kỹ thuật viên về đài/ TV để được trợ giúp.

## CÁC CHÚ Ý VẬN HÀNH

- Không chặn cửa khí vào và/hoặc ra.
- Không sử dụng thiết bị gần hoặc trên các vật nóng như lò hoặc thiết bị đốt nóng, hoặc nơi có thể tiếp xúc với hơi nước.
- Không đặt máy nằm xuống khi sử dụng.
- **Luôn nắm vào tay cầm phía sau máy khi di chuyển.**
- Không được vận hành máy mà không có các bộ lọc bên trong.
- **Không rửa hoặc dùng lại bộ lọc HEPA và bộ lọc khử mùi.**  
Điều này không những ảnh hưởng tới hiệu quả lọc mà còn gây ra điện giật hoặc hư hỏng.
- Không nhìn trực tiếp vào ánh sáng cực tím. Ánh sáng cực tím đạt tiêu chuẩn IEC (62471).

## CÁC CHÚ Ý LIÊN QUAN ĐẾN TẮM DÍNH

- Xử lý tẩm dính một cách cẩn thận. Tránh để trẻ hoặc vật nuôi chạm vào bề mặt dính.
- Nếu keo dính vào tay hoặc quần áo, hãy tẩy bằng dầu ăn sau đó nhanh chóng rửa/giặt với nước xà phòng.
- Bụi và bẩn tích tụ trên tấm dính có thể làm giảm hiệu quả của tấm dính.
- Nếu không có muối bám vào tấm dính, hãy thử đổi vị trí đặt thiết bị.
- Khi thải bỏ, cần tuân theo các quy định và luật thải bỏ của địa phương.
- Đây là sản phẩm có loại keo dính tuyệt đối an toàn. Không sử dụng nguyên liệu độc hại.

## HƯỚNG DẪN LẮP ĐẶT

- Khi sử dụng thiết bị, hãy để thiết bị cách xa các vật dụng có thể sinh ra sóng điện như TV hoặc đài để tránh nhiễu điện.
- **Tránh sử dụng ở vị trí gần đồ đạc, rèm vải hoặc các đồ vật khác có thể gây cản trở và hạn chế cửa khí vào và/ hoặc cửa khí ra.**
- **Tránh sử dụng ở nơi thiết bị có thể động sương hoặc thay đổi nhiệt độ nhanh chóng. Nhiệt độ phòng thích hợp là 0 – 35 °C.**
- **Đặt thiết bị trên bề mặt ổn định và được thông gió đầy đủ.**  
Thiết bị có thể rung nhẹ khi đặt trên tấm thảm dày.
- **Tránh những nơi phát ra dầu mỡ và khói dầu.**  
Vỏ máy có thể bị rạn nứt.
- **Hiệu suất hút bụi của sản phẩm gần như không đổi ngay cả khi đặt sản phẩm gần tường, tuy nhiên tường và sàn nhà xung quanh có thể bị bẩn. Hãy đặt sản phẩm cách xa tường. Phần tường ngay đằng sau cửa khí ra có thể luôn bị bẩn. Khi sử dụng sản phẩm trong thời gian dài ở cùng 1 vị trí, vệ sinh thường xuyên khu vực tường liền kề sản phẩm.**

## HƯỚNG DẪN SỬ DỤNG BỘ LỌC

- Tuân theo hướng dẫn trong cuốn sách hướng dẫn này để biết cách vệ sinh và bảo dưỡng các bộ lọc.

# TÊN CÁC BỘ PHẬN

## MẶT TRƯỚC

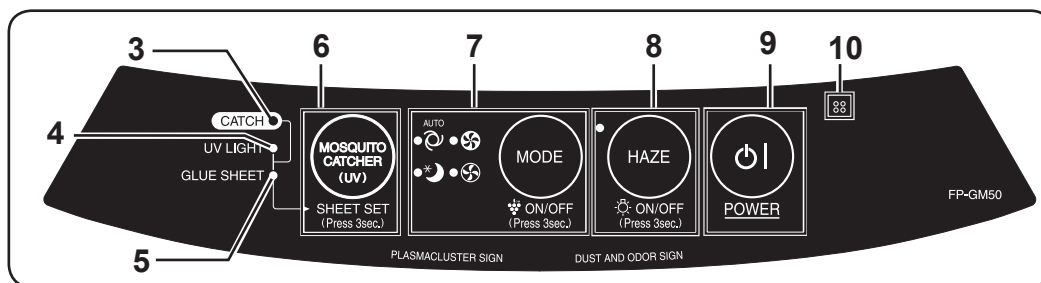

**ĐÈN PLASMACLUSTER**  
màu xanh...Plasmacluster BẬT  
tắt...Plasmacluster TẮT

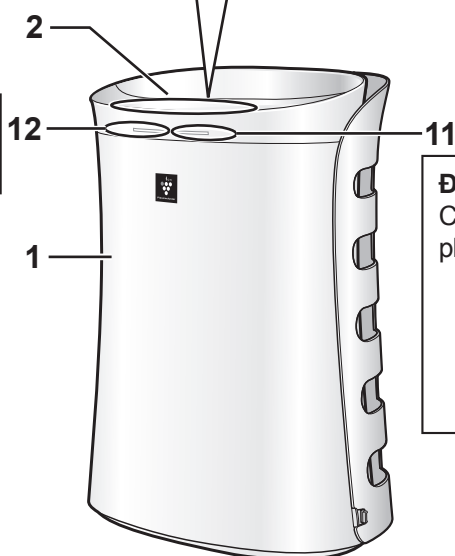

### ĐÈN BỤI VÀ MÙI

Chỉ thị độ sạch của không khí trong phòng ở 3 mức theo thay đổi màu sắc.

Màu lục → Sạch  
Màu Cam → Không sạch  
Màu đỏ → Không sạch

1	Thân máy	7	Nút MODE (chế độ)/ Đèn báo CHẾ ĐỘ (màu lục)/ Nút ON/OFF (bật/tắt) Plasmacluster Ion (Ấn 3 giây)
2	Cửa khí ra	8	Nút HAZE (sương mờ) / Đèn báo chế độ SƯƠNG MỜ (màu lục) / Nút ON/OFF (bật/tắt) đèn (Ấn 3 giây)
3	Đèn BẬT MUỐI (xanh dương)	9	Nút POWER ON/OFF (bật/tắt nguồn)
4	Đèn ÁNH SÁNG CỰC TÍM (xanh dương)	10	Cảm biến mùi
5	Đèn TẮM DÍNH (xanh dương)	11	ĐÈN BỤI VÀ MÙI
6	Nút MOSQUITO CATCHER (bắt muỗi) / Nút SHEET SET (cài đặt tấm dính) (Ấn 3 giây)	12	ĐÈN PLASMACLUSTER

**MẶT SAU**

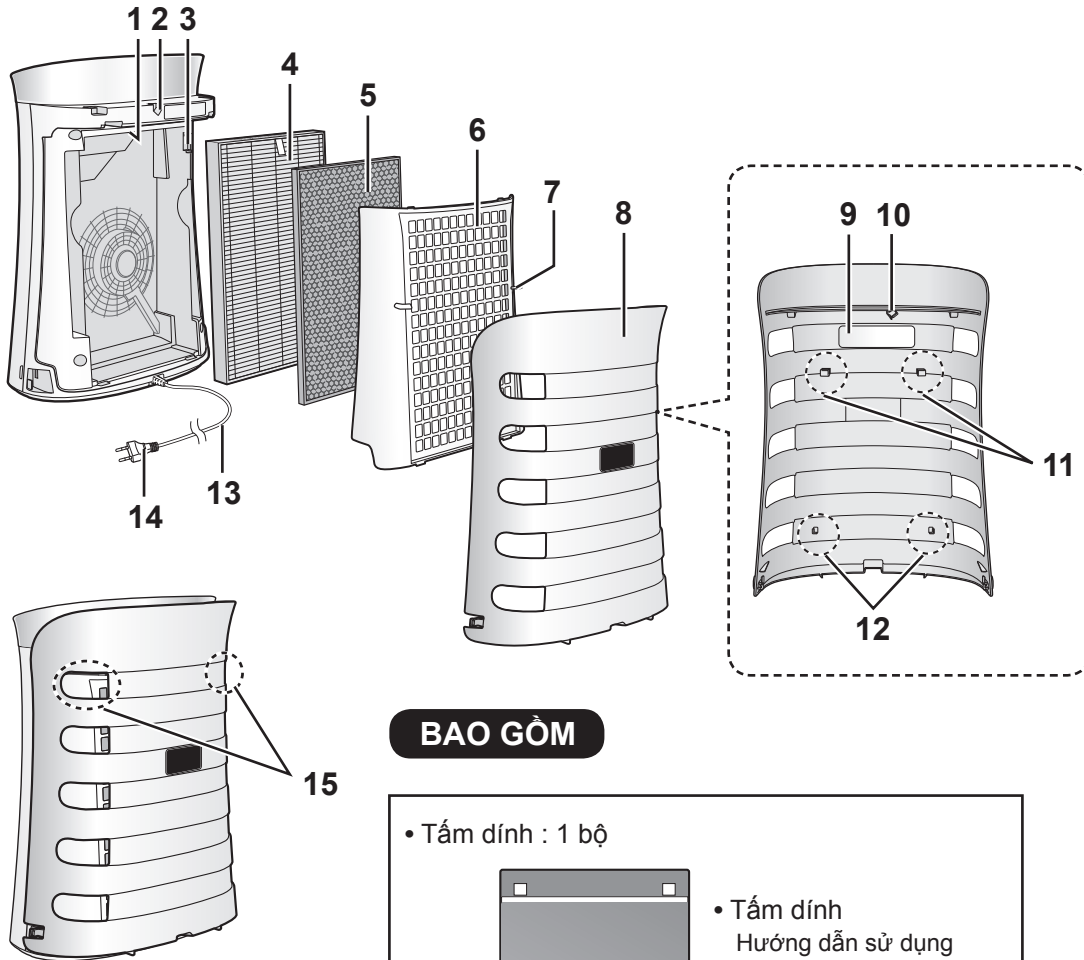

**BAO GỒM**

• Tấm dính : 1 bộ

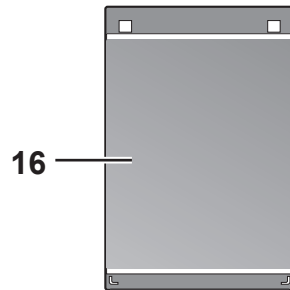

• Tấm dính  
Hướng dẫn sử dụng

**X 3 BỘ**

1	Ánh sáng cực tím	9	Nhãn ghi ngày
2	Cảm biến từ	10	Nam châm
3	Cảm biến bụi / Bộ lọc cảm biến bụi	11	Neo móc trên
4	Bộ lọc HEPA	12	Neo móc dưới
5	Bộ lọc khử mùi	13	Dây nguồn
6	Bộ lọc sơ cấp	14	Phích cắm (Hình dạng của phích cắm tùy thuộc vào từng quốc gia.)
7	Vải bộ lọc sơ cấp	15	Tay cầm
8	Panô bắt muối	16	Tấm dính

# LẮP BỘ LỌC VÀ TẮM DÍNH

Để đảm bảo chất lượng bộ lọc và tấm dính, các bộ phận đã được lắp đặt sẵn trong thân máy và đóng trong túi nhựa. Chắc chắn tháo bộ lọc và tấm dính ra khỏi túi nhựa trước khi sử dụng thiết bị.

- 1** Tháo tấm bắt muối từ phía dưới.

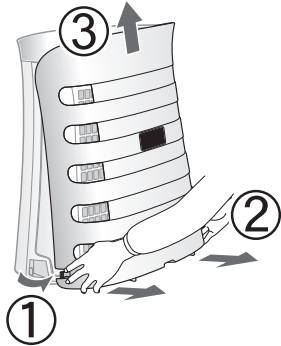

- 2** Cầm các vấu của bộ lọc sơ cấp, nhấc và tháo bộ lọc từ phía dưới.

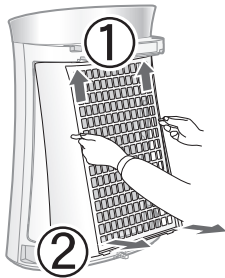

- 3** Lấy bộ lọc ra khỏi túi nhựa.

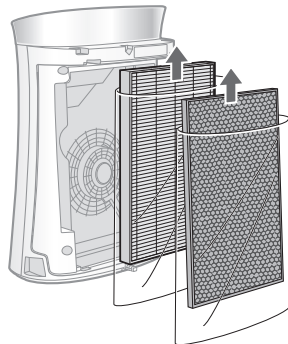

- 4** Giữ phần trên của bộ lọc khử mùi, bóc phần trên của bộ lọc HEPA và lắp đặt.

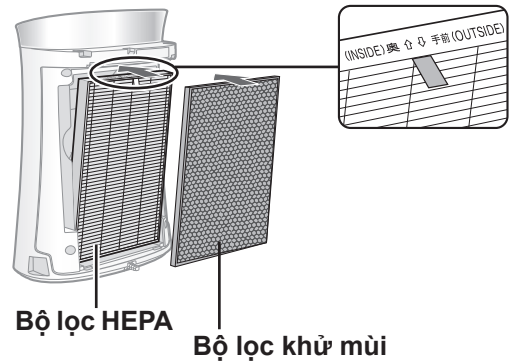

- 5** Cầm các vấu của bộ lọc sơ cấp, nhấc và lắp bộ lọc từ phía trên.

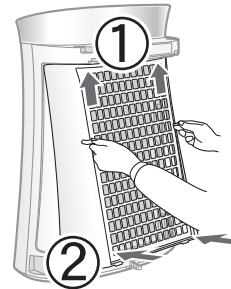

- 6** Điền ngày bắt đầu sử dụng vào nhãn ghi ngày. Ngày tháng này giúp theo dõi lịch thay tấm dính.

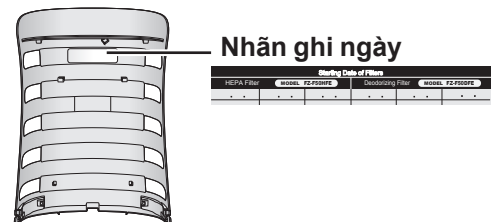



Đảm bảo rút phích cắm nguồn ra khỏi ổ cắm.

- 7** Lấy tấm dính ra khỏi túi nhựa.
- Bảo quản tấm dính bổ sung tránh xa ánh nắng mặt trời trực tiếp và trải phẳng với mặt có keo dính hướng lên trên.

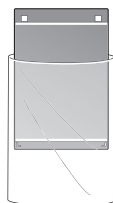

- 8** Treo tấm dính lên neo móc trên sau đó luồn vào bên trong neo móc dưới.

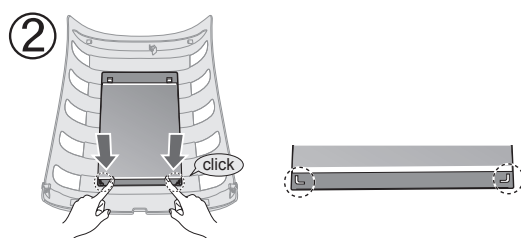
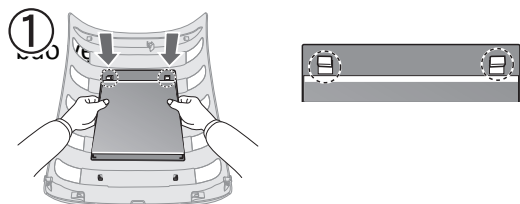

- 9** Từ góc tấm dính, từ từ bóc tấm phim bảo vệ ra.
- Thải bỏ tấm phim bảo vệ với rác thải có thể đốt được.
  - Đảm bảo phần đáy được cài hoàn toàn vào neo móc dưới.

**Cẩn thận không để tấm dính bám vào tóc hoặc quần áo.**

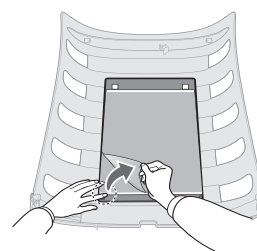

- 10** Lắp lại panô bắt muối từ phía trên.

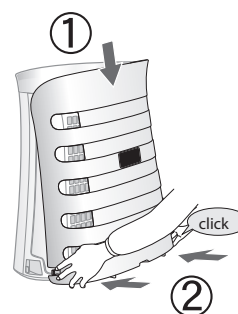



# VẬN HÀNH

## LÀM SẠCH KHÔNG KHÍ

### KHỞI ĐỘNG



POWER

### DỪNG



POWER

### LƯU Ý

- Chọn tốc độ quạt mong muốn.
- Nếu dây nguồn chưa được rút ra, máy sẽ vẫn chạy ở chế độ trước đó khi được vận hành.

## SƯƠNG MỜ

Thiết bị tạo các ion Plasmacluster mật độ cao và xả ra luồng khí mạnh trong vòng 60 phút.

### KHỞI ĐỘNG



10 phút: Mức quạt cao tối đa
50 phút: Mức quạt cao
20 phút: Mức quạt thấp
20 phút: Mức quạt cao

### LƯU Ý

- Thiết bị vận hành ở tốc độ quạt CAO khoảng 60 phút và sau đó luân chuyển giữa mức thấp và cao cứ sau mỗi 20 phút.
- Có thể sử dụng chế độ sương mờ trong khi bật chế độ bất muối.
- Khi bạn muốn tắt vận hành SƯƠNG MỜ, dùng nút POWER ON/OFF (bật/ tắt nguồn) hoặc quay trở về chế độ vận hành trước đó bằng nút HAZE (sương mờ) hoặc chuyển chế độ vận hành yêu thích bằng nút MODE (chế độ).

## TỐC ĐỘ QUẠT

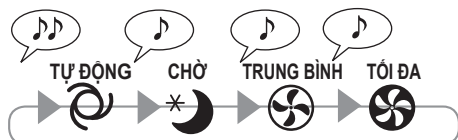
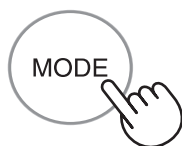

### LƯU Ý

### TỰ ĐỘNG

- Tốc độ quạt được chuyển đổi tự động tùy theo lượng tạp chất trong không khí. Các bộ phận cảm biến phát hiện các tạp chất để lọc không khí hiệu quả.

### BAN ĐÊM\*

- Thiết bị sẽ hoạt động rất êm và tốc độ quạt được tự động chuyển đổi tùy theo lượng tạp chất trong không khí. Điều đó làm cho các đèn sau đây trở nên tối. Đèn BẬT MUỐI / Đèn ÁNH SÁNG CỰC TÍM / đèn TẮM DÍNH / đèn CỰC TÍM của mặt sau. ĐÈN BỤI VÀ MÙI / PLASMACLUSTER tự động tắt. Ngay cả khi đèn báo tắt, Plasmacluster lon vẫn được phát tán vào trong không khí trừ khi ấn và giữ phím  trong vòng 3 giây để tắt.

## CÔNG CỤ BẮT MUỖI

Chức năng này dùng để bắt muỗi.

Chức năng bắt muỗi (đèn BẮT MUỖI) sẽ sáng khi ĐÈN CỰC TÍM và TẮM DÍNH hoạt động đúng.

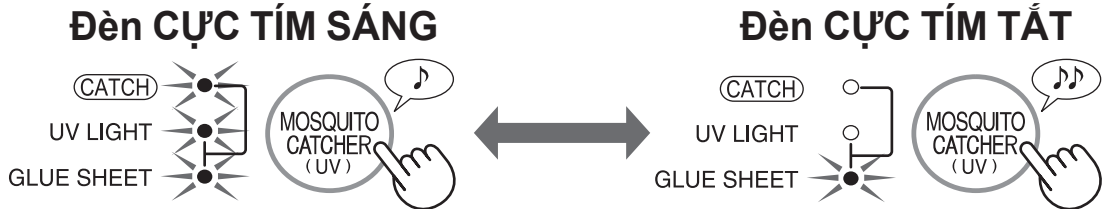

### LƯU Ý

Chọn chế độ tối đa để bắt muỗi hiệu quả hơn.

Lưu lượng khí càng cao, càng dễ bắt muỗi.

## Đèn BẮT MUỖI

Khi đèn ÁNH SÁNG CỰC TÍM bật và đèn TẮM DÍNH bật, đèn BẮT MUỖI bật.

Khi đèn ÁNH SÁNG CỰC TÍM tắt hoặc đèn TẮM DÍNH tắt, đèn BẮT MUỖI tắt.

## Đèn ÁNH SÁNG CỰC TÍM

Khi nhấn nút Mosquito Catcher (bắt muỗi), đèn ÁNH SÁNG CỰC TÍM bật và ngược lại.

ÁNH SÁNG CỰC TÍM



tắt

Nếu panô bắt muỗi bong ra, đèn ánh sáng cực tím sẽ tự động tắt nhờ cảm ứng từ tính. Kiểm tra xem panô bắt muỗi có được gắn đúng cách hay không.

ÁNH SÁNG CỰC TÍM



nhấp nháy

Khi đèn ÁNH SÁNG CỰC TÍM nhấp, đèn CỰC TÍM đã bị hỏng. Hãy liên hệ trung tâm bảo hành ủy quyền của Sharp.

## Đèn TẮM DÍNH



• Đèn tẩm dính nhấp nháy chỉ báo thời gian cần thay tẩm dính.

① Dùng tấm mới để thay thế. (Tham khảo V-15)

② Ấn nút Mosquito Catcher (bắt muỗi) trong 3 giây.

③ Đèn tẩm dính chuyển từ nhấp nháy sang sáng.

• Đèn tẩm dính nhấp khoảng 2 tháng (24 giờ x 60 ngày) sau khi ấn nút Mosquito Catcher (bắt muỗi) trong khoảng 3 giây.

• Trong lần đầu sử dụng sản phẩm, sau khi cắm phích vào ổ cắm điện và bật nguồn, đèn tẩm dính sẽ nhấp do mặc định. Lắp tấm dính vào panô bắt muỗi (xem trang V-7), sau đó ấn nút Mosquito Catcher (bắt muỗi) trong khoảng 3 giây.

• Bạn nên để sản phẩm này vận hành càng nhiều càng tốt để tối đa hóa chức năng ngoại trừ việc thay đổi bộ lọc và tẩm dính.

# CÁC CHỨC NĂNG HỮU ÍCH

## Điều khiển đèn

Bạn có thể thiết lập TẮT ĐÈN BỤI VÀ MÙI/ĐÈN PLASMACLUSTER / ĐÈN CỰC TÍM khi chúng đang sáng.

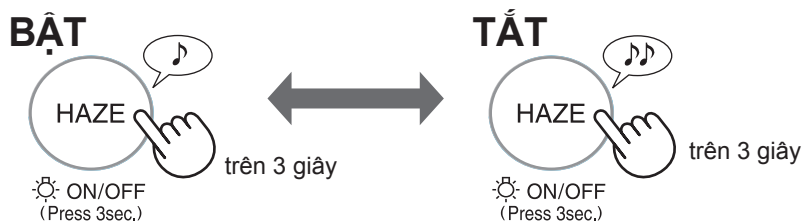

## LƯU Ý

- ĐÈN MÙI VÀ BỤI/ PLASMACLUSTER tắt. Điều đó làm cho các đèn sau đây trở nên tối. Đèn BẮT MUỐI / Đèn ÁNH SÁNG CỰC TÍM / đèn TẮM DÍNH / đèn CỰC TÍM của mặt sau.
- Khi thiết bị khởi động lại, điều khiển đèn khôi phục lại cài đặt trước khi tắt.
- Điều khiển đèn khả dụng ở chế độ chờ.

## BẬT/TẮT Plasmacluster Ion

Khi BẬT chức năng Plasmacluster Ion, đèn Plasmacluster Ion sẽ sáng. (xanh dương)



## ĐIỀU CHỈNH ĐỘ NHẠY ĐẦU DÒ CỦA BỘ CẢM BIẾN

Thiết lập về mức "Thấp" nếu ĐÈN BỤI VÀ MÙI luôn đỏ để giảm độ nhạy và thiết lập về mức "Cao" nếu ĐÈN BỤI VÀ MÙI sáng ổn định ở màu lục để tăng độ nhạy.

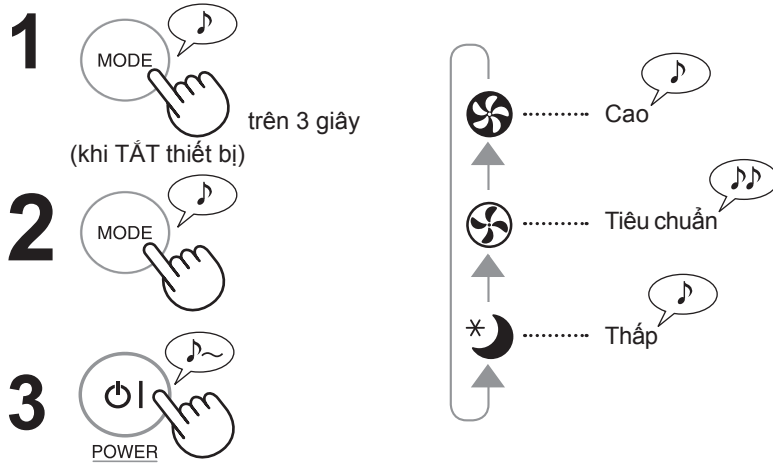

### LƯU Ý

- Nếu không ấn nút POWER ON/OFF (bật/ tắt nguồn) trong vòng 8 giây kể từ khi điều chỉnh độ nhạy của bộ cảm biến, thiết lập sẽ được tự động lưu.
- Thiết lập độ nhạy của cảm biến sẽ được lưu ngay cả khi thiết bị đã được rút phích cắm điện.

## TỰ ĐỘNG KHỞI ĐỘNG LẠI

Nếu ngắt phích cắm hoặc khi bị mất điện, thiết bị sẽ phục hồi lại vận hành cài đặt trước đó sau khi được cấp nguồn.

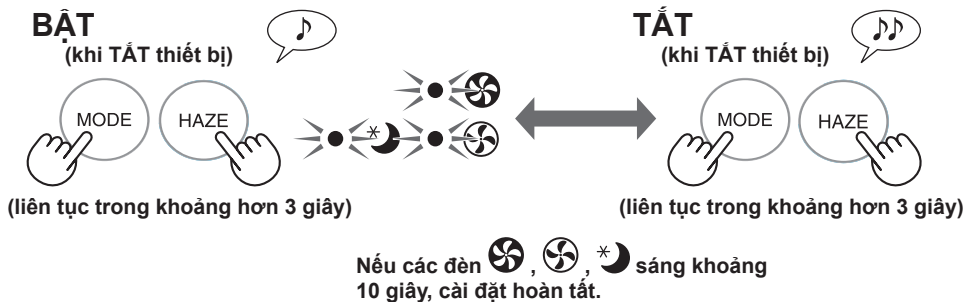

# VỆ SINH VÀ BẢO DƯỠNG



Để tối ưu hiệu quả làm việc của máy lọc không khí, hãy làm sạch định kỳ máy bao gồm cả bộ lọc. Đảm bảo rút phích cắm điện ra khỏi ổ cắm điện trước khi thực hiện bất cứ công việc bảo dưỡng nào.

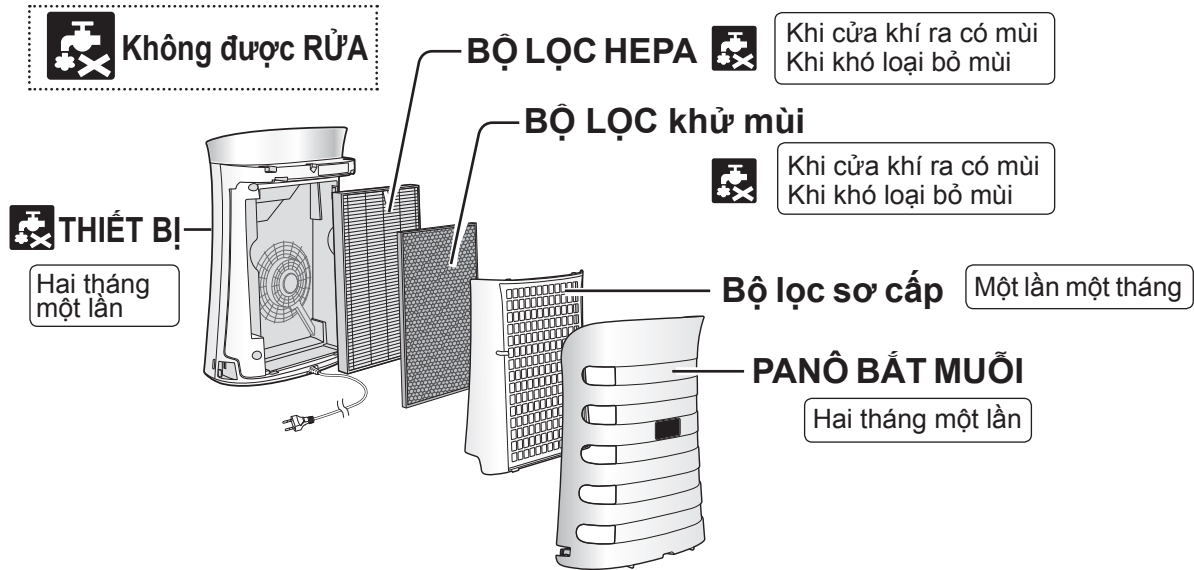

## Bộ lọc sơ cấp

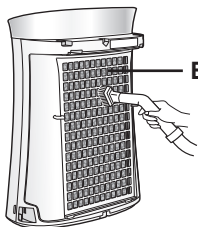

Bộ lọc sơ cấp

Nhẹ nhàng loại bỏ bụi bẩn ra khỏi panô bộ lọc sơ cấp bằng cách sử dụng một máy hút bụi hoặc dụng cụ tương tự.

### CHÚ Ý

Không dùng lực quá mạnh khi cọ bộ lọc trước.

### LƯU Ý

Cách loại bỏ vết bẩn cứng đầu

Bộ lọc sơ cấp

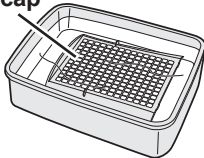

1. Thêm một lượng chất tẩy rửa dùng cho nhà bếp vào nước và ngâm khoảng 10 phút.
2. Rửa sạch chất tẩy rửa này bằng nước sạch.
3. Để bộ lọc khô hoàn toàn ở nơi thông thoáng.

## PANÔ BẮT MUỐI

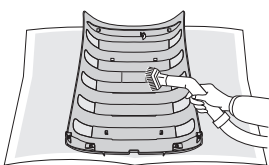

Tháo tấm dính và khay đựng muối sau đó nhẹ nhàng loại bỏ bụi bẩn ở panô bắt muối bằng máy hút bụi hoặc bằng dụng cụ tương tự.

### CHÚ Ý

Không dùng lực quá mạnh khi cọ panô bắt muối.

Đảm bảo rút phích cắm nguồn ra khỏi ổ cắm điện.

TIẾNG VIỆT

## THIẾT BỊ



### Lau chùi bằng giẻ khô và mềm

Hãy dùng giẻ khô và mềm thấm ướt để lau chùi các vết bẩn cứng đầu.

#### CHÚ Ý

#### • Không sử dụng dung dịch dễ bay hơi

Benzen, dung môi pha sơn, bột đánh bóng, v.v có thể làm hư hại bề mặt thiết bị.

#### • Không sử dụng chất tẩy rửa

Thành phần chất tẩy rửa có thể làm hư hại thiết bị.

## CẢM BIẾN

### Cảm biến bụi

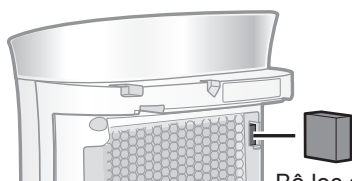

Bộ lọc cảm biến bụi

1. Tháo Panô bắt muối.
2. Tháo bộ lọc sơ cấp.
3. Tháo bộ lọc cảm biến bụi.
4. Nếu bộ lọc bẩn, có thể rửa bằng nước và để khô hoàn toàn.

### Cảm biến mùi

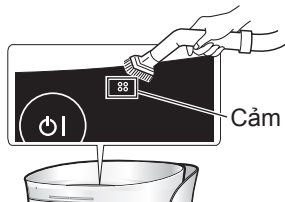

Cảm biến mùi

Nhẹ nhàng loại bỏ bụi bẩn ra khỏi cảm biến mùi bằng cách sử dụng một máy hút bụi hoặc dụng cụ tương tự.

## CÁC BỘ LỌC

### Bộ lọc HEPA

Nhấn

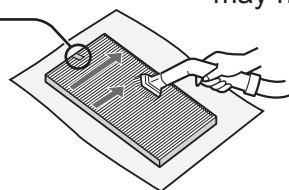

### Bộ lọc khử mùi

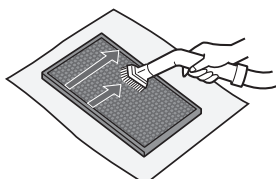

Nhẹ nhàng loại bỏ bụi bẩn ở bộ lọc HEPA và bộ lọc khử mùi bằng máy hút bụi hoặc bằng dụng cụ tương tự.

#### CHÚ Ý

Không RỬA bằng nước và PHƠI KHÔ dưới ánh nắng mặt trời. Các bộ lọc dễ vỡ, nên cẩn thận không tác động quá nhiều lực.

#### • Bộ lọc HEPA

Chỉ bảo dưỡng mặt có nhãn.

Không vệ sinh mặt đối diện; nếu không, bộ lọc sẽ bị hỏng.

#### • Bộ lọc khử mùi

Có thể bảo dưỡng cả hai mặt.

# HƯỚNG DẪN THAY THẾ



## BỘ LỌC HEPA

### Thời gian thay thế

Khoảng 2 năm sau khi vận hành

Model : FZ-F50HFE

Thay thế bộ lọc theo các chỉ dẫn thay thế bộ lọc.

### Không rửa và tái sử dụng bộ lọc

Tuổi thọ bộ lọc và thời gian thay thế phụ thuộc vào điều kiện hút 5 điếu thuốc lá mỗi ngày và hiệu suất hút bụi bị giảm đi một nửa so với hiệu suất của bộ lọc mới.

Tuổi thọ bộ lọc thay đổi theo môi trường của phòng, cách sử dụng và vị trí đặt thiết bị.

Chúng tôi khuyến cáo thay thế bộ lọc thường xuyên hơn nếu sản phẩm được sử dụng trong nhiều bụi bẩn hơn so với sử dụng thông thường trong gia đình.

- Vui lòng tham khảo ý kiến của đại lý bán hàng để mua bộ lọc thay thế.
- Chỉ sử dụng bộ lọc được thiết kế dành riêng cho sản phẩm này.

### Thải bỏ bộ lọc

Vui lòng thải bỏ bộ lọc theo đúng quy định và luật thải bỏ của địa phương.

- Bộ lọc : Polypropylene
- Khung : Polyester

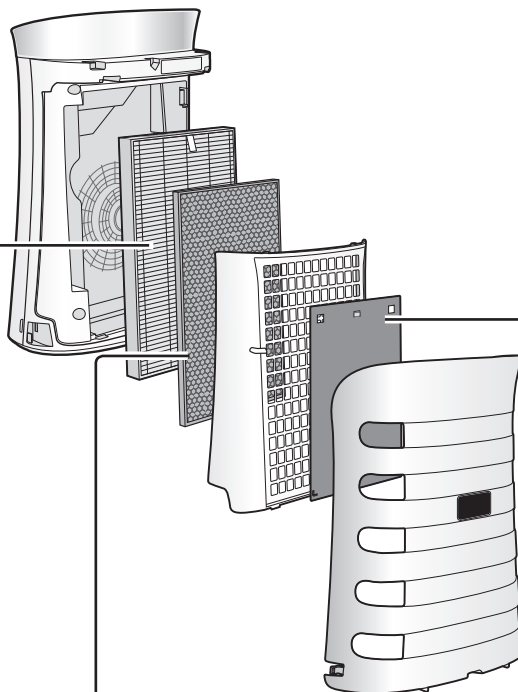

## BỘ LỌC khử mùi

### Thời gian thay thế

Khoảng 2 năm sau khi vận hành

Model : FZ-F50DFE

Thay thế bộ lọc theo các chỉ dẫn thay thế bộ lọc.

### Không rửa và tái sử dụng bộ lọc

Tuổi thọ bộ lọc và thời gian thay thế phụ thuộc vào điều kiện hút 5 điếu thuốc lá mỗi ngày và hiệu suất hút bụi bị giảm đi một nửa so với hiệu suất của bộ lọc mới.

Tuổi thọ bộ lọc thay đổi theo môi trường của phòng, cách sử dụng và vị trí đặt thiết bị.

Chúng tôi khuyến cáo thay thế bộ lọc thường xuyên hơn nếu sản phẩm được sử dụng trong môi trường nhiều bụi bẩn hơn so với sử dụng thông thường trong gia đình.

- Vui lòng tham khảo ý kiến của đại lý bán hàng để mua bộ lọc thay thế.
- Chỉ sử dụng bộ lọc được thiết kế dành riêng cho sản phẩm này.

### Thải bỏ bộ lọc

Vui lòng thải bỏ bộ lọc theo đúng quy định và luật thải bỏ của địa phương.

Vật liệu bộ lọc khử mùi:

- Polypropylene
- Polyester
- Than hoạt tính

Đảm bảo rút phích cắm nguồn ra khỏi ổ cắm điện.

## Tấm dính

**Thời gian thay thế** Khi đèn báo tấm dính nhấp nháy.

Model : FZ-ST52M

Thay thế tấm dính theo hướng dẫn sử dụng đi kèm trong tấm dính thay thế.

Vui lòng thải bỏ tấm dính đã dùng một cách cẩn thận.

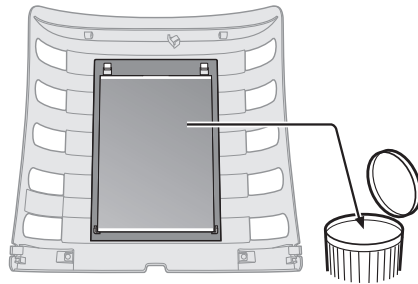

Không chạm vào  
bề mặt tấm dính..

Sau khi thay, cắm phích cắm vào ổ cắm điện và ấn nút POWER (nguồn) và nút MOSQUITO CATCHER (UV) (bắt muỗi) trong 3 giây.

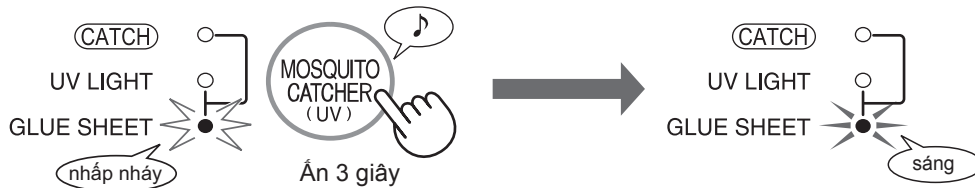

Đèn tấm dính sẽ nhấp nháy trong khoảng 2 tháng (24 giờ x 60 ngày) sau khi bạn cắm phích cắm vào ổ cắm điện.

Thời gian thay thế là khoảng 2 tháng nhưng thời gian này có thể ngắn hơn tùy thuộc vào môi trường trong phòng.

Thỉnh thoảng hãy kiểm tra tấm dính.

- Vui lòng tham khảo ý kiến của đại lý bán hàng để mua tấm dính thay thế.
- Chỉ sử dụng tấm dính được thiết kế dành riêng cho sản phẩm này.

### Thải bỏ tấm dính

Vui lòng thải bỏ tấm dính theo đúng quy định và luật thải bỏ của địa phương.

Vật liệu dùng cho tấm dính :

- Chất dính : Acrylic copolymer
- Tấm dính : giấy
- Tấm khung : Polycarbonate



# XỬ LÝ SỰ CỐ

Trước khi gọi bảo hành, hãy xem lại các bảng xử lý sự cố sau đây, có thể các sự cố không phải là hư hỏng.

HIỆN TƯỢNG	KHẮC PHỤC (không phải là hư hỏng)
Không thể loại bỏ mùi và khói thuốc.	<ul style="list-style-type: none"><li>Thay thế bộ lọc nếu chúng quá bẩn. (Tham khảo trang V-14)</li></ul>
Đèn BỤI VÀ MÙI sáng màu lục ngay cả khi không khí không sạch.	<ul style="list-style-type: none"><li>Không khí có thể nhiễm bẩn tại thời điểm thiết bị được cắm nguồn. Rút phích cắm, đợi 1 phút, sau đó cắm lại thiết bị.</li></ul>
Đèn BỤI VÀ MÙI sáng màu cam hoặc đỏ ngay cả khi không khí sạch.	<ul style="list-style-type: none"><li>Hoạt động của cảm biến bị ảnh hưởng nếu các khe hở của bộ cảm biến bụi và mùi bị bẩn hoặc tắc. Nhẹ nhàng lau sạch các khe hở bộ cảm biến bụi và mùi. (Tham khảo trang V-13)</li></ul>
Thiết bị phát ra tiếng kêu lách tách hoặc tích tắc.	<ul style="list-style-type: none"><li>Có thể nghe thấy tiếng kêu lách tách hoặc tích tắc khi thiết bị đang tạo ra ion.</li></ul>
Không khí xả ra có mùi.	<ul style="list-style-type: none"><li>Hãy kiểm tra xem bộ lọc có quá bẩn hay không.</li><li>Vệ sinh hoặc thay thế bộ lọc.</li><li>Máy lọc không khí Plasmacluster sinh ra một lượng Ôzôn nhỏ nên có thể gây mùi.</li></ul>
Thiết bị không hoạt động đúng khi có khói thuốc lá trong không khí.	<ul style="list-style-type: none"><li>Bộ cảm biến có khó phát hiện ra mùi khói thuốc lá do vị trí lắp đặt không?</li><li>Khe hở bộ cảm biến bụi có bị chặn hoặc tắc không? (Trong trường hợp này, vệ sinh khe hở.) (Tham khảo trang V-13)</li></ul>
Đèn BỤI VÀ MÙI được tắt.	<ul style="list-style-type: none"><li>Kiểm tra xem có phải đã chọn chế độ TẮT đèn không. Ấn  trong 3 giây để đèn sáng. (Tham khảo trang V-10)</li><li>Kiểm tra xem có chọn chế độ CHỜ không. ĐÈN BỤI VÀ MÙI/ PLASMACLUSTER tự động tắt sau khi chế độ CHỜ được chọn.</li></ul>
Ánh sáng ĐÈN BỤI VÀ MÙI thay đổi màu thường xuyên.	<ul style="list-style-type: none"><li>Ánh sáng ĐÈN BỤI VÀ MÙI tự động thay đổi màu do cảm biến bụi và mùi phát hiện ra không khí không sạch.</li></ul>
Đèn bắt muỗi tắt.	Hãy kiểm tra xem 2 đèn sau có sáng không. 1) Đèn ÁNH SÁNG CỰC TÍM sáng màu xanh dương. 2) Đèn TẮM DÍNH sáng màu xanh dương. Khi đèn ÁNH SÁNG CỰC TÍM tắt hoặc đèn TẮM DÍNH tắt, đèn BẮT MUỖI sẽ không bật.
Đèn ÁNH SÁNG CỰC TÍM tắt.	Đèn này chỉ báo có ánh sáng CỰC TÍM ở đằng sau. Nếu panô bắt muỗi bong ra hoặc không được gắn đúng cách, đèn CỰC TÍM sẽ tự động tắt nhờ bộ cảm biến từ. Kiểm tra xem panô bắt muỗi có được gắn đúng cách hay không.
Đèn ÁNH SÁNG CỰC TÍM nhấp nháy.	Đèn CỰC TÍM bị hỏng. Hãy liên hệ trung tâm bảo hành ủy quyền của Sharp.

HIỆN TƯỢNG	KHẮC PHỤC (không phải là hư hỏng)
Khi đèn TẮM DÍNH nhấp nháy.	Đã đến lúc thay tấm dính. Hãy dùng tấm dính mới. Sau đó, ấn nút Mosquito Catcher (bắt muỗi) trong 3 giây.
Không có muỗi mắc trên tấm dính.	<ul style="list-style-type: none"> <li>Cửa sổ hoặc cửa ra vào có được đóng lại không?</li> <li>Có phải bạn đặt máy ở nơi có luồng gió như điều hòa không khí hoặc cánh quạt hay không? ⇒ Hãy thử đặt lại thiết bị sang vị trí khác.</li> </ul>
Khi keo dính bám trên quần áo, da, sàn nhà, v.v.	<ul style="list-style-type: none"> <li>Lau bằng dầu ăn, sau đó rửa bằng xà phòng và nước.</li> </ul>
Đèn CHỜ nhấp nháy.	<ul style="list-style-type: none"> <li>Lỗi mô tơ quạt. TẮT nguồn. Đợi 1 phút sau đó BẬT nguồn.</li> </ul>

## THÔNG SỐ KỸ THUẬT

Nguồn điện		220 - 240 V 50 - 60 Hz		
Quạt Tốc độ Vận hành	Điều chỉnh tốc độ quạt	TỐI ĐA	TRUNG BÌNH	CHỜ
	Công suất danh định	51W	17W	4,0~6,0W
	Tốc độ quạt	306m <sup>3</sup> /giờ	186m <sup>3</sup> /giờ	48~90m <sup>3</sup> /giờ
Diện tích phòng khuyến nghị		~40m <sup>2</sup> *1		
Diện tích phòng khuyến nghị cho Plasmacluster Ion mật độ cao		~23m <sup>2</sup> *2		
Chiều dài dây nguồn		2,0m		
Kích thước		394 mm (W) x 281 mm (D) x 540 mm (H)		
Khối lượng		6,1kg		

- \*1 Diện tích phòng phù hợp khi thiết bị hoạt động với tốc độ quạt tối đa.  
 • Cho biết không gian thích hợp để loại bỏ lượng bụi nhất định trong khoảng thời gian 30 phút (JEM1467).
- \*2 Diện tích phòng mà mật độ ion đạt được xấp xỉ 7000 ion trên một centimet khối tại trung tâm phòng (ở độ cao cách sàn nhà 1,2 m) khi sản phẩm đặt cách tường và vận hành ở công suất TRUNG BÌNH.

### Chế độ chờ

Các mạch điện vẫn hoạt động khi ta cắm điện, khi đó sản phẩm tiêu thụ công suất khoảng 1,0W ở chế độ chờ.  
 Để tiết kiệm điện, hãy rút dây nguồn khi không sử dụng thiết bị.



# MEMO

---

---

---

---

---

---

---

---

---

---

---

---

---

---

---

---

---

---

---

---

---

---

---

---