

# SHARP

ES-W10NV-GY  
ES-W12NV-GY

## HƯỚNG DẪN SỬ DỤNG

## SPECIFICATIONS

### ES-W10NV-GY

Kích thước	540(W) x 568(D) x 955 (H) mm
Khối lượng	34 kg
Điện áp & tần số đầu vào	220V ~50Hz
Điện năng tiêu thụ cần thiết	450W
Áp lực nước	0,03 MPa ~ 0,8 MPa (0,3 kgf/cm <sup>2</sup> ~ 8 kgf/cm <sup>2</sup> )

### ES-W12NV-GY

Kích thước	570(W)x593(D)x985 (H) mm
Khối lượng	39kg
Điện áp & tần số đầu vào	220V ~50Hz
Điện năng tiêu thụ cần thiết	520W
Áp lực nước	0,03 MPa ~ 0,8 MPa (0,3 kgf/cm <sup>2</sup> ~ 8 kgf/cm <sup>2</sup> )





Trước khi sử dụng máy giặt này, vui lòng đọc kỹ và đầy đủ các hướng dẫn này.



# NỘI DUNG







Thông báo an toàn.....	2-4
Phụ kiện .....	5
Tên các bộ phận .....	5
Hướng dẫn lắp đặt .....	6-8
Chuẩn bị đồ giặt trước khi giặt .....	8
Tên và chức năng của bảng điều khiển .....	9-10
Sử dụng bình thường .....	11
Cách sử dụng chế độ và chương trình .....	13-11
Các chương trình khác .....	13-15
Giặt đồ mỏng.....	13
Hẹn giờ.....	14
Nước giặt.....	14
Chức năng hai bước sạch .....	15
Ghi nhớ thông minh .....	15
Chức năng khóa trẻ em.....	15
Tắt chuông kết thúc.....	15
Hướng dẫn xử lý sự cố.....	16
Không lỗi.....	16
Thông số kỹ thuật .....	Bia sau

# THÔNG BÁO AN TOÀN









- Vui lòng đọc kỹ phần nội dung này để vận hành đúng cách trước khi sử dụng máy của bạn.
- Các biện pháp phòng ngừa nêu ở đây được phân loại thành "Cảnh báo" và "Chú ý" tùy theo hư hỏng và trường hợp khẩn cấp do vận hành sai và được mô tả tương ứng theo các dấu hiệu bên dưới.





 <b>Cảnh báo</b>	Nếu không có dấu hiệu, việc vận hành sai có thể gây tử vong hoặc GBH.
 <b>Chú ý</b>	Nếu không có dấu hiệu, thao tác sai có thể gây tổn hại cho cơ thể hoặc hư hỏng đồ vật.

		
Dấu hiệu này cho biết nội dung cảnh báo	Dấu hiệu này cho biết hành động bị cấm.	Dấu hiệu này cho biết hành động bắt buộc







 <b>Cảnh báo</b>	
<ul style="list-style-type: none"> <li>•  Việc tháo dỡ, sửa chữa hoặc thay đổi chỉ nên được thực hiện bởi các kỹ thuật viên chuyên nghiệp. Tránh bị điện giật, cháy nổ và tổn thương cơ thể do hoạt động không đúng cách.</li> </ul>	<ul style="list-style-type: none"> <li>• Máy giặt này được trang bị dây điện với ổ cắm nổi đất hai điện cực. Phải sử dụng bộ bảo vệ đường rò nếu có thể, để tránh rò rỉ điện có thể gây thương tích </li> </ul>
<ul style="list-style-type: none"> <li>• Phải rút nguồn điện bằng tay khô. Nếu không, điều này có thể gây ra điện giật. </li> </ul>	<ul style="list-style-type: none"> <li>• Không để nước tiếp xúc trực tiếp với thiết bị trong quá trình bảo trì, sửa chữa. Điều này có thể gây đoản mạch hoặc điện giật. </li> </ul>
<ul style="list-style-type: none"> <li>• Dây hoặc phích cắm bị hỏng hoặc lỏng không được sử dụng. Nếu không sẽ bị điện giật, đoản mạch hoặc cháy nổ có thể diễn ra.</li> <li>• Không làm hỏng dây. KHÔNG làm hỏng hoặc thay đổi dây bằng cách buộc phải uốn cong, kéo xoắn hoặc xử lý dây. Bên cạnh đó, vui lòng không đề lên hoặc kẹp dây. Hư hỏng dây có thể dẫn đến điện giật hoặc cháy. </li> </ul>	<ul style="list-style-type: none"> <li>• Không cho xăng, benzen, cồn, chất pha loãng vải có các vết bẩn này vào hoặc gần máy giặt. Để đề phòng cháy, nổ có thể gây thương tích. </li> </ul>

# THÔNG BÁO AN TOÀN

 <b>Cảnh báo</b>	
<ul style="list-style-type: none"> <li>Giữ trẻ tránh xa lồng giặt và không đặt hộp hoặc kệ cạnh máy giặt. Trẻ em có thể rơi vào giỏ dẫn đến bị thương.</li> </ul> 	<ul style="list-style-type: none"> <li>Không cho tay vào giỏ cho đến khi giỏ dừng hẳn. Ngay cả khi giỏ quay chậm vẫn có nguy cơ bị cuốn vào chuyển động, dẫn đến thương tích. Cần đặc biệt chú ý khi có trẻ em ở gần.</li> <li>Không cho tay vào giỏ giặt/vắt trong quá trình giặt và vắt. Ngay cả khi vắt chậm, tay vẫn có thể bị mắc kẹt bởi quần áo. Nếu cần thiết, vui lòng nhấn nút tạm dừng và đặt tay vào giỏ sau khi trò chơi đã dừng hoàn toàn.</li> </ul>  
<ul style="list-style-type: none"> <li>Vui lòng sử dụng ổ cắm đơn có điện áp và dòng điện đặc biệt phù hợp với thông số kỹ thuật được đánh dấu trên phích cắm. Việc dùng chung ổ cắm với các thiết bị điện khác có thể gây cháy do sử dụng quá mức.</li> </ul> 	<ul style="list-style-type: none"> <li>Lau kỹ phích cắm khi bụi bám vào chân cắm hoặc xung quanh chân cắm. Nếu không làm như vậy có thể gây ra hỏa hoạn.</li> </ul> 
<ul style="list-style-type: none"> <li>Không nên lắp đặt máy giặt ở nơi ẩm ướt hoặc ở những nơi có gió, mưa. Nếu không, rò rỉ điện gây điện giật hoặc có thể xảy ra hỏa hoạn.</li> </ul> 	<ul style="list-style-type: none"> <li>Máy giặt này bị nghiêm cấm đến gần những nơi có nến, hương, đuôi muối, mẫu thuốc lá hoặc các loại ngọn lửa trần khác. Để tránh bị thương do hư hỏng khóa</li> </ul> 

 <b>Chú ý</b>	
<ul style="list-style-type: none"> <li>Không kéo dây ra khỏi ổ cắm khi rút phích cắm của thiết bị. Để tránh bị điện giật hoặc hỏa hoạn do chập điện</li> </ul> 	<ul style="list-style-type: none"> <li>Vui lòng rút phích cắm của thiết bị khi không sử dụng thiết bị trong thời gian dài. Có thể xảy ra điện giật hoặc rò rỉ do biến dạng các bộ phận bằng nhựa của thiết bị.</li> </ul> 
<ul style="list-style-type: none"> <li>Phải rút nguồn điện bằng tay khô trong quá trình bảo trì và sửa chữa. Nếu không, có thể xảy ra rò rỉ điện gây thương tích.</li> </ul> 	<ul style="list-style-type: none"> <li>Không nên sử dụng nước trên 50°C để giặt. Có thể xảy ra điện giật hoặc rò rỉ do biến dạng các bộ phận bằng nhựa của thiết bị.</li> </ul> 



# THÔNG BÁO AN TOÀN

 <b>Chú ý</b>	
<ul style="list-style-type: none"> <li>Không giặt, xả và vắt vải hoặc vải chống nước. Túi ngủ, áo mưa, tấm che trượt tuyết, tiện ích, xe đạp, ô tô và xe máy. Nếu không có thể dẫn đến thương tích do rung động bất thường trong khi vắt hoặc làm hỏng máy giặt, tường.</li> </ul> 	<ul style="list-style-type: none"> <li>Không đứng lên hoặc đặt vật nặng lên phía trên của thiết bị. Nếu không, biến dạng và hư hỏng có thể dẫn đến thương tích.</li> </ul> 
<ul style="list-style-type: none"> <li>Giữ tay và chân cách xa đáy máy giặt khi máy đang chuyển động. Các cổng chuyển động bên dưới thiết bị có thể gây thương tích.</li> </ul> 	<ul style="list-style-type: none"> <li>Kiểm tra kết nối ống cấp nước bằng cách bật nước trước khi giặt. Để ngăn ngừa hư hỏng do rò rỉ nước có thể xảy ra do nối lỏng vít hoặc không chặt</li> </ul> 
<ul style="list-style-type: none"> <li>Ống cấp nước phải được vặn chặt vào thiết bị. Nếu không làm như vậy có thể dẫn đến rò rỉ nước. Sử dụng trong thời gian dài, thiết bị có thể bị rò rỉ nước do nối lỏng đai ốc. Vì vậy hãy kiểm tra kịp thời và vặn chặt lại.</li> </ul> 	<ul style="list-style-type: none"> <li>Vui lòng tắt vòi nước khi không sử dụng thiết bị. Để ngăn ngừa thiệt hại do rò rỉ nước.</li> </ul> 

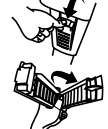
# VỆ SINH VÀ BẢO DƯỠNG

<p><b>Làm sạch máy giặt</b></p> <p>Dùng vải mềm để lau sạch nước hoặc bụi bám trên bề mặt máy giặt.</p> <ul style="list-style-type: none"> <li>Không phun nước trực tiếp vào thân máy giặt.</li> <li>Không được phép sử dụng chất tẩy rửa, chất đẩy và các hóa chất khác để tránh làm hư hại bề mặt.</li> </ul> 	<p><b>Làm sạch van cấp nước</b></p> <p>(Nên làm sạch 6 tháng một lần)</p> <p>Sau một thời gian dài sử dụng, túi lưới nước đầu vào có thể bị tắc nghẽn, hãy tháo ống dẫn nước đầu vào, lấy túi lưới cho van cấp nước đầu vào ra khỏi van cấp nước, vệ sinh túi lưới, sau đó lắp túi lưới vào van và lắp ống dẫn nước vào.</p> 
<p><b>Bộ lọc ống</b></p> <p>(Đề nghị làm sạch 6 tháng một lần)</p> <ol style="list-style-type: none"> <li>Vặn đai ốc của ống cấp nước ngược chiều kim đồng hồ, tháo ống nước xuống.</li> <li>Làm sạch lớp vỏ bằng bàn chải đánh răng.</li> <li>Lắp ống nước sạch</li> </ol> 	<p><b>Vệ sinh vải lọc</b></p> <p>(Nên vệ sinh hàng tuần)</p> <ol style="list-style-type: none"> <li>Tháo vải lọc.</li> <li>Làm sạch các mảnh vụn ra và giặt vải lọc trong nước.</li> <li>Đặt vào lọc vào (hướng khung vào rãnh bên dưới).</li> </ol> <p>(Vải lọc là bộ phận dễ bị hư hỏng).</p> 

## PHỤ KIỆN

Hướng dẫn sử dụng	Ống xả	Ống cấp nước	Tấm chắn đế	Đinh vít
				

## TÊN BỘ PHẬN

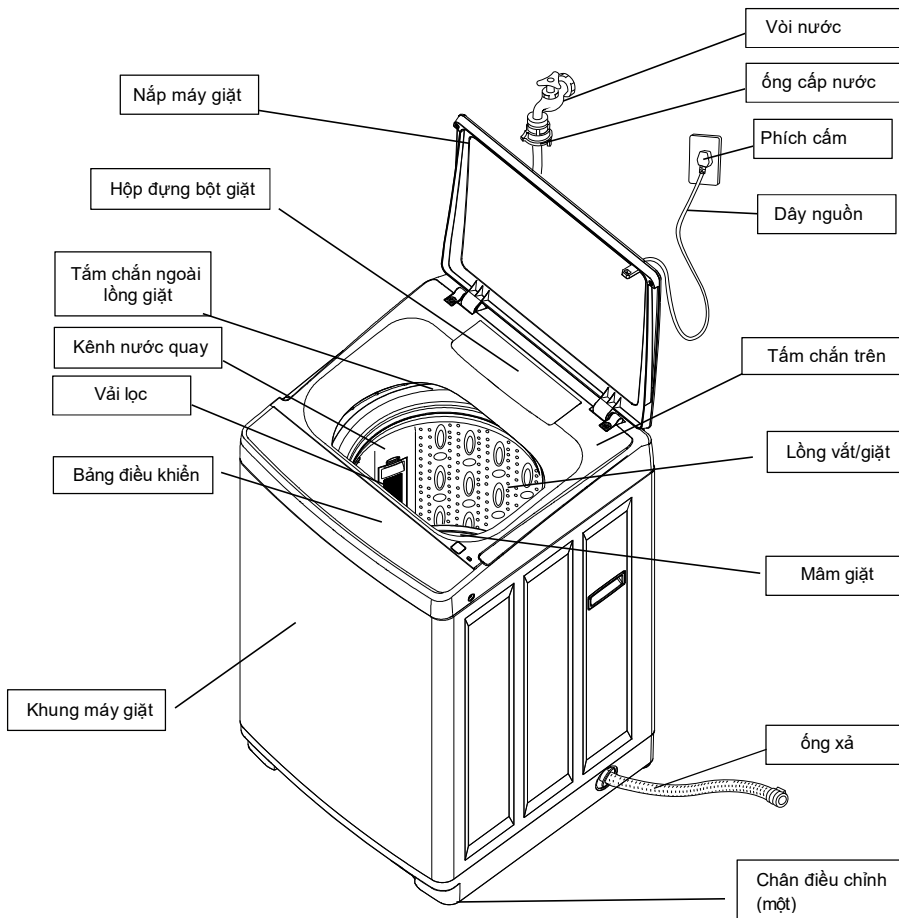

## HƯỚNG DẪN LẮP ĐẶT

### Lắp Tấm chắn đế

- Rút dây nguồn của máy giặt.
- Nhẹ nhàng đặt mặt sau của máy giặt lên một tấm thảm hoặc đệm mềm.
- (Hãy cẩn thận để không làm mờ Khung máy.)
- Lắp Tấm chắn đế vào các móc của Chân máy bằng cách đẩy thẳng cho đến khi chạm vào các móc phía sau.
- Vặn chặt tấm chắn đế bằng đinh vít.
- Nhẹ nhàng đặt máy giặt thẳng đứng trở lại.

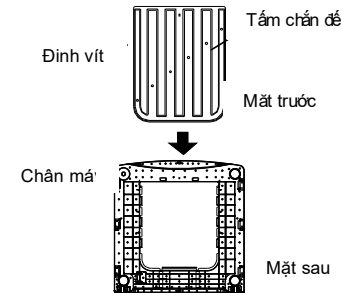

### Vị trí của máy giặt

- Chọn vị trí khô ráo, tránh ánh nắng mặt trời để đặt máy giặt.
- Lắp đặt máy giặt trên mặt phẳng chắc chắn và bằng phẳng.



- Điều chỉnh Chân điều chỉnh của máy giặt nếu cần thiết để cân bằng máy giặt như minh họa trong hình. Độ nghiêng tối đa cho phép của bề mặt đỡ là 2°.

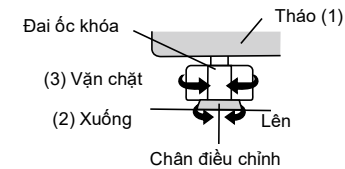

### THẬN TRỌNG:

- Không bịt các lỗ thông gió ở phía dưới máy giặt bằng thảm khi lắp đặt máy giặt trên sàn trải thảm.

## HƯỚNG DẪN LẮP ĐẶT

### Nối ống cấp nước đầu vào

1. Kiểm tra xem vòng đệm kín có được đặt chắc chắn không.
2. Gắn đầu cong của ống vào Van đầu vào của máy giặt. Dùng tay siết chặt các đai ốc khớp nối.
3. Gắn đầu thẳng của ống vào vòi. Siết chặt các đai ốc khớp nối bằng tay.
4. Mở vòi và kiểm tra xem có rỉ nước không. Siết chặt các đai ốc khớp nối nếu có bất kỳ rò rỉ nào. Nếu áp lực nước mạnh, hãy đóng vòi nước hoàn toàn rồi mở nhẹ.

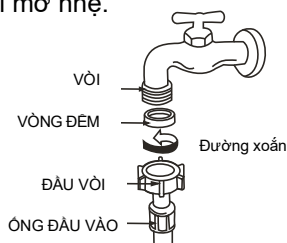

### THẬN TRỌNG:

- Không sử dụng nước nóng hơn 60°C.
- Nếu vòi không phù hợp, vui lòng tham khảo ý kiến đại lý nơi mua máy.

### Lắp đặt Ống cấp nước vào Máy giặt

- Xoay đai ốc theo chiều kim đồng hồ cho đến khi đai ốc siết chặt trong khi giữ ống.
- Xoay đai ốc ngược chiều kim đồng hồ sau khi tắt vòi khi muốn tháo ống cấp nước.

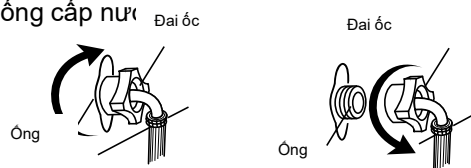

### Lắp đặt Ống xả vào Máy giặt

1. Gắn hai dây giữ ống vào ống xả, nối nó đường xả nước (phía sau máy) và cố định dây giữ ống.
2. Kéo Ống xả lên trên và cố định vào kẹp ống ở phía sau tủ.
3. Treo ống thoát nước vào lỗ ở phía bên phải của khung máy trên khi máy giặt không hoạt động. Và đặt ống xả vào miệng xả khi máy giặt bắt đầu hoạt động.

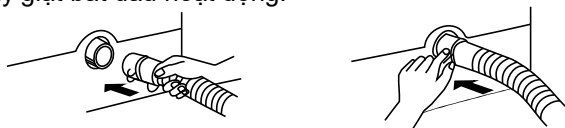

## HƯỚNG DẪN LẮP ĐẶT

### Thay đổi vị trí của ống xả

Tùy theo vị trí sử dụng mà Ống xả có thể thay đổi từ bên phải sang bên trái

- Trong quá trình thay, hãy rút Dây nguồn.
  - Để tránh bị trầy xước hoặc bị thương ở tay, vui lòng đeo găng tay.
1. Tháo nắp trên Miệng Xả ở bên trái.
  2. Đặt ngược Máy giặt xuống một tấm đệm mềm.
  3. Nới lỏng dây giữ ống và rút Ống xả bên trong ra khỏi Van xả.
  4. Đẩy khớp nối trên Miệng Xả và kéo Ống Xả Bên trong ra khỏi Miệng Xả ở phía bên phải của Máy Giặt.
  5. Lắp Ống xả bên trong từ Miệng xả ở phía bên trái sao cho khớp.
  6. Kết nối Ống xả bên trong với Van xả và cố định nó bằng Kẹp ống.
  7. Lắp nắp miệng xả ở bên trái vào vị trí thích hợp ở bên phải.
  8. Nâng máy giặt nhẹ nhàng đặt lại vị trí ổn định.

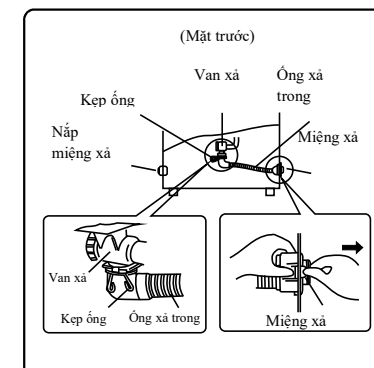

### Nối ống xả

Nếu chiều dài ống xả không đủ, vui lòng mua thêm Ống xả từ người bán hoặc công ty rồi nối các Ống xả với nhau

Nối ống xả	Chiều cao nối	Chiều dài nối
Có nâng ở giữa	trong vòng 15cm	trong vòng 1m
Không có bước ở giữa	—	trong vòng 3m

### CHUẨN BỊ TRƯỚC KHI GIẶT

- Đảm bảo không còn gì trong túi. (Pin, đồng xu hoặc thứ gì đó như có thể làm hỏng quần áo hoặc máy giặt và gây ra tiếng ồn có thể gây hại cho máy giặt.)
- Các đồ len như đồ lót phụ nữ, đồ thêu, nylon, v.v. nên cho vào túi giặt để tăng cường bảo vệ.
- Buộc chặt dây lại và buộc lỏng dây giày.
- Bỏ quần áo vào nhẹ nhàng. Vui lòng tạm dừng và nhấn quần áo vào nước khi nó nổi lên.
- Hãy tách riêng quần áo trắng với quần áo màu, áo khoác và đồ lót.

# TÊN VÀ CHỨC NĂNG CỦA BẢNG ĐIỀU KHIỂN

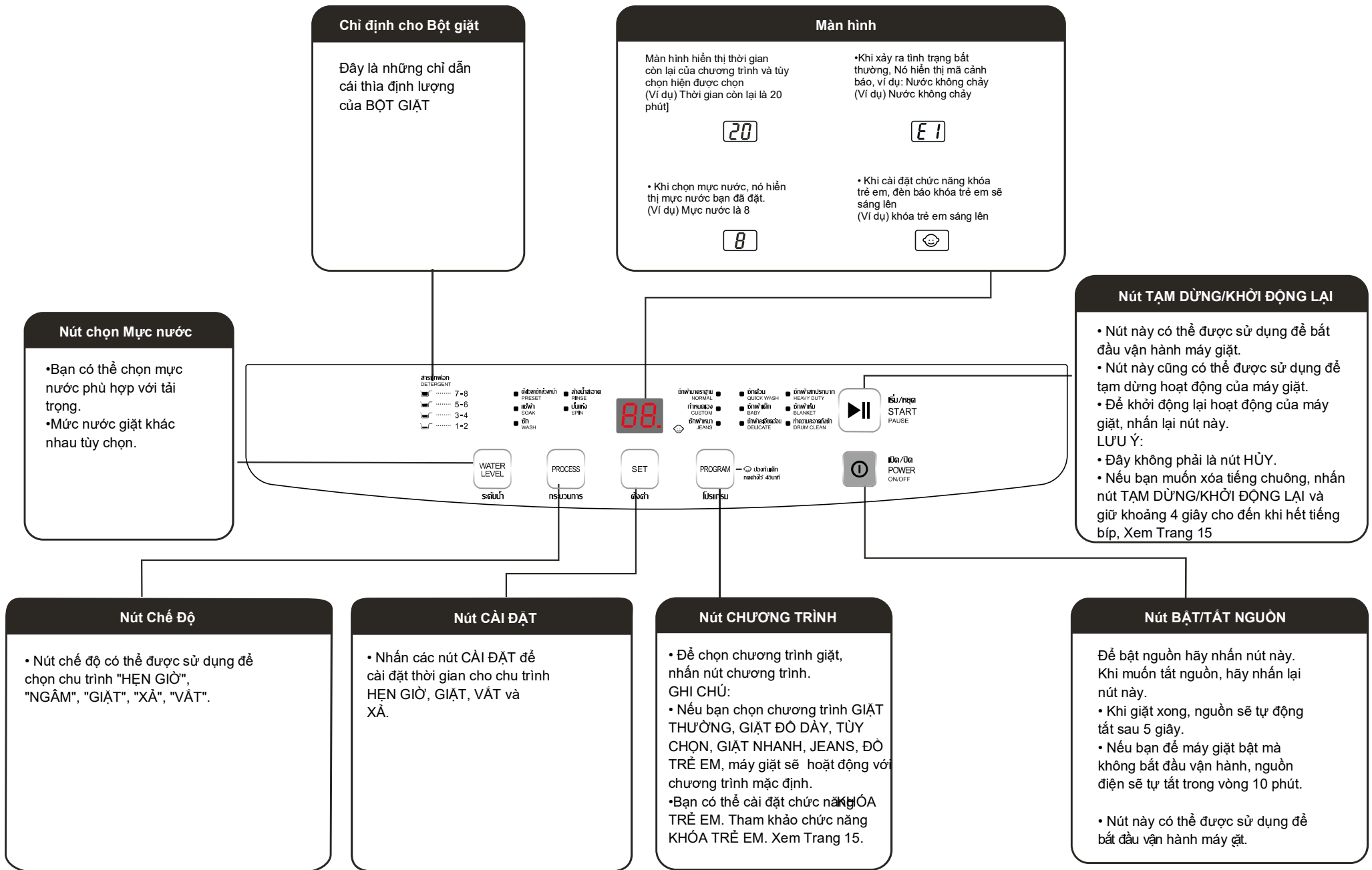

# SỬ DỤNG BÌNH THƯỜNG

## 1. Chuẩn bị

- 1) Đảm bảo lắp ống xả.
- 2) Nối ống cấp nước lạnh vào vòi và mở vòi.
- 3) Cắm dây nguồn vào ổ cắm.
- 4) Cho quần áo vào trong.

## 2. Nhấn nút BẬT/TẮT NGUỒN.

3. Sử dụng lượng bột giặt được khuyến nghị như trong biểu đồ.

## 4. Nhấn nút BẬT ĐẦU/TẠM DỪNG

- Cảm biến tự động kiểm tra trọng lượng quần áo.

(Dành cho GIẶT THƯỜNG/TÙY CHÍNH/GIẶT ĐỒ DÀY/GIẶT NHANH/JEAN/ĐỒ TRẺ EM)

- Tự động chọn mực nước, thời gian giặt/vắt, lưu lượng nước.

- Quá nhiều bột giặt khiến giặt kém và quá ít bột giặt khiến giặt không sạch

## CÁCH SỬ DỤNG CÁC TÙY CHỌN VÀ CHƯƠNG TRÌNH

1. Chuẩn bị: Lắp ống xả, mở vòi cấp nước, cắm dây nguồn vào ổ cắm, cho quần áo vào bên trong

2. Nhấn nút BẬT/TẮT NGUỒN

3. Nhấn nút CHƯƠNG TRÌNH để chọn chương trình bạn cần tùy theo loại quần áo.

- Vui lòng tham khảo biểu đồ bên dưới để chọn chương trình.

HƯỚNG DẪN LỰA CHỌN CHƯƠNG TRÌNH ES- W10NV -GY					
Chương trình	Mô tả	Trạng thái hoạt động của chương trình			Công suất (kg)
		Thời gian giặt (phút)	Thời gian xả	Thời gian vắt (phút)	
GIẶT THƯỜNG	Quần áo bình thường	10	Xả 2 lần	6	10
TÙY CHÍNH	Các loại quần áo	10	Xả 2 lần	6	10
JEAN	Thích hợp để giặt đồ jean	15	Xả 2 lần	6	4
GIẶT NHANH	Quần áo không quá bẩn để giặt hàng ngày	5	Xả 1 lần	3	3
ĐỒ TRẺ EM	Thích hợp giặt quần áo trẻ em	15	Xả 3 lần	6	7
GIẶT NHẸ	Thích hợp để giặt nhẹ nhàng các loại vải mịn	6	Xả 2 lần	2	3
GIẶT ĐỒ DÀY	Quần áo bẩn như áo khoác đi làm	12	Xả 2 lần	8	7
GIẶT CHẶN MỀM	Thích hợp để giặt đồ dệt gia dụng cỡ lớn	15	Xả 3 lần	8	4
LÀM SẠCH LỒNG GIẶT	Làm sạch lồng giặt, không bỏ quần áo	85	Xả 1 lần	3	0

# CÁCH SỬ DỤNG CÁC TÙY CHỌN VÀ CHƯƠNG TRÌNH

HƯỚNG DẪN LỰA CHỌN CHƯƠNG TRÌNH ES- W12NV -GY					
Chương trình	Mô tả	Trạng thái hoạt động của chương trình			Công suất (kg) Thời gian xả
		Thời gian giặt (phút)	Thời gian xả	Thời gian vắt (phút)	
GIẶT THƯỜNG	Quần áo bình thường	10	Xả 2 lần	5	12
TÙY CHÍNH	Các loại quần áo	10	Xả 2 lần	5	12
JEAN	Thích hợp để giặt đồ jean	15	Xả 2 lần	5	4
GIẶT NHANH	Quần áo không quá bẩn để giặt hàng ngày	5	Xả 1 lần	3	3
ĐỒ TRẺ EM	Thích hợp giặt quần áo trẻ em	15	Xả 3 lần	5	số 8
GIẶT NHẸ	Thích hợp để giặt nhẹ nhàng các loại vải mịn	6	Xả 2 lần	2	3
GIẶT ĐỒ DÀY	Quần áo bẩn như áo khoác đi làm	12	Xả 2 lần	số 8	số 8
GIẶT CHẶN MỀM	Thích hợp để giặt đồ dệt gia dụng cỡ lớn	15	Xả 3 lần	số 8	4
LÀM SẠCH LỒNG GIẶT	Làm sạch lồng giặt, không thêm quần áo	85	Xả 1 lần	3	0

4. Nhấn nút CHẾ ĐỘ để chọn thời gian HẸN GIỜ, NGÂM, GIẶT, THỜI GIAN XẢ, SỐ LẦN VẮT.

- Cài đặt thời gian HẸN GIỜ

6-7=>..... 24-0-1-2 (giờ) - 3 - 4 - 5

- Cài đặt Thời gian ngâm

0 – 10 – 20 – 30 - 40 phút (Chức năng này không khả dụng cho GIẶT NHANH/GIẶT NHẸ/LÀM SẠCH LỒNG GIẶT)

- Cài đặt thời gian GIẶT

0-1-2-9-10-20 phút

- Cài đặt thời gian GIẶT NHANH/GIẶT NHẸ

0-1-2-9-10-15 phút

- Cài đặt số lần XẢ

0-1-1-2-2-3—3-4-4.(Số có nghĩa số lần)

- Cài đặt số lần GIẶT NHANH

0-1-1-2-2-3-3.(Số có nghĩa số lần)

- Cài đặt số lần giặt ĐỒ TRẺ EM

2-2-3-3-4-4.(Số có nghĩa là lần)

- Cài đặt thời gian VẮT

0-1-2-5-6-9 phút (GIẶT THƯỜNG, TÙY CHÍNH, GIẶT ĐỒ DÀY, ĐỒ TRẺ EM, JEAN, GIẶT CHẶN MỀM)

0—1—2—3—4 —5 phút (GIẶT NHANH, GIẶT NHẸ)

Lưu ý: "VỆ SINH LỒNG GIẶT" là chương trình mặc định, "THỜI GIAN GIẶT/ THỜI GIAN XẢ/ THỜI GIAN VẮT", không thể điều chỉnh được.

## HƯỚNG DẪN LỰA CHỌN CHƯƠNG TRÌNH

- Cài đặt quy trình đơn: Nhấn nút **CHƯƠNG TRÌNH**, chọn chương trình “ **GIẶT THƯỜNG**”, “**GIẶT ĐỒ DÀY**”, sau đó nhấn “**CHẾ ĐỘ**” để thiết lập chức năng giặt một lần, xả một lần hoặc vắt một lần.
- 5. Nhấn nút **MỨC NƯỚC** để chọn mực nước thích hợp rồi cho bột giặt vào.
- 6. Nhấn nút **BẮT ĐẦU/TẠM DỪNG**.
- 7. Đóng nắp máy giặt
- Nếu bạn muốn thay đổi **CHƯƠNG TRÌNH** hoặc **CHẾ ĐỘ** trong quá trình hoạt động, vui lòng tắt nguồn, khởi động lại nguồn và cài đặt lại.

## CÁC CHƯƠNG TRÌNH KHÁC

### GIẶT NHẸ

- Trước khi giặt quần áo len, sợi và các chất liệu khác, vui lòng xác nhận lưu ý.
- Khi chương trình này được cài đặt, mực nước sẽ tự động là 6. Nhưng bạn có thể thay đổi mực nước thành 3 ~ 8 tùy theo kích cỡ quần áo lông cừu của bạn.

#### [CÁCH CÀI ĐẶT]

1. Mở nắp máy giặt và nhấn nút **BẮT/TẮT NGUỒN**.
2. Nhấn nút **CHƯƠNG TRÌNH** cho đến khi đèn chế độ **GIẶT NHẸ** bật sáng.
3. Đổ nước giặt, hòa tan vào nước ấm 5L (khoảng 30°C ) Nếu sử dụng nước giặt, sau đó đổ từ từ vào đồ giặt.
4. Cho vải len vào máy giặt.
5. Nhấn nút **MỨC NƯỚC**, (điều chỉnh mực nước cho phù hợp)
6. Đậy nắp máy giặt.

- Máy sẽ tự động dừng trước khi vắt nếu nắp máy giặt không được đậy.
- Sau một chương trình giặt, chuông sẽ hoạt động và nguồn sẽ tắt sau 5s.
- Tắt vòi và rửa bộ lọc sau khi giặt.

### GHI CHÚ

- Khối lượng giặt phải dưới 3,0kg .
- Lấy quần áo ra và phơi khô sau khi chương trình kết thúc. Nếu không quần áo sẽ bị nhàu nát sau một thời gian dài sử dụng.
- Nhiệt độ nước nên dưới 30 để ít gây hại cho quần áo.
- Hãy tách riêng quần áo sáng màu và quần áo tối màu.
- Hiệu suất giặt sẽ tốt hơn nếu sử dụng nước giặt chuyên dụng.
- Và ít gây hại cho quần áo.

## CÁC CHƯƠNG TRÌNH KHÁC

### HẸN GIỜ

1. Mở vòi và cho đồ giặt vào máy giặt, đảm bảo Ống xả đã thả xuống.
  2. Nhấn nút **BẮT/TẮT NGUỒN**.
  3. Chọn chức năng **CHƯƠNG TRÌNH**, **CHẾ ĐỘ**, **MỨC NƯỚC** cần thiết của bạn.
  4. Nhấn nút **CÀI ĐẶT** để chọn thời gian hẹn giờ (thời gian giặt xong).
- Cài đặt **HẸN GIỜ** : 6-7-..... 24 -0 -1-2 (giờ) - 3 - 4 - 5

5. Nhấn nút **BẮT ĐẦU/TẠM DỪNG**.
  6. Cho bột giặt vào máy giặt và đóng nắp máy giặt lại.
- Tất cả các đèn ngoại trừ **HẸN GIỜ** sẽ tắt Sau khoảng một phút. (Nếu bạn đặt **KHÓA TRỄ EM**, đèn **KHÓA TRỄ EM** sẽ sáng.)

### NƯỚC GIẶT

- Cho nước giặt vào “ngăn nước giặt” trước khi giặt
- Để tránh đóng cặn, vui lòng vệ sinh hộp 2-3 tháng một lần.



## CÁC CHƯƠNG TRÌNH KHÁC

### CHỨC NĂNG HAI BƯỚC LÀM SẠCH

Máy giặt sẽ bắt đầu giặt khi nước xuống mức dưới mức 2 như đã cài đặt. Bằng cách này, máy giặt bắt đầu hoạt động với mức nước giặt cao hơn.

- Chức năng này sẽ không khả dụng nếu chọn mực nước là 1 hoặc 2.
- Chế độ GIẶT NHẸ không có chức năng này.
- Khi chọn NGÂM, chức năng này sẽ không được thực hiện sau khi ngâm.

### BỘ NHỚ THÔNG MINH

Khi bạn chọn chương trình " Giặt thường" "Tùy chọn", "Đồ dày ", máy sẽ ghi nhớ chương trình này.

Lần sau, nhấn nút "Nguồn", nhấn "BẮT ĐẦU/TAM DỪNG", máy sẽ khởi động chương trình tương tự. Tùy chỉnh chương trình sẽ ghi nhớ quy trình, ví dụ như "Ngâm", "Giặt", "Xả", "Vắt ", nhưng sẽ không ghi nhớ thời gian và mực nước đặt trước. Chức năng này không có sẵn cho chương trình Giặt nhẹ, Jean, Đồ trẻ em, Giặt Chăn Mền, Làm sạch lồng giặt và Giặt nhanh.

### CHỨC NĂNG KHÓA TRẺ EM

Máy giặt sẽ tự động ngừng hoạt động và chuông kêu nếu nắp máy giặt mở 5 giây trong khi vận hành.

Cách đặt khóa trẻ em:

- Nhấn nút BẮT/TẮT NGUỒN để bật nguồn.
- Nhấn nút CHƯƠNG TRÌNH trong 4 giây cho đến khi có tiếng chuông. Để tắt, hãy lặp các bước trên.

Tắt chuông báo

Nhấn nút BẮT/TẮT NGUỒN để bật nguồn và nhấn nút BẮT ĐẦU/TAM DỪNG trong 4 giây cho đến khi có âm thanh phát ra. Để khôi phục, lặp lại các bước trên.

## HƯỚNG DẪN XỬ LÝ SỰ CỐ

Khi xảy ra các sự cố sau, bộ vi xử lý sẽ phát hiện tình trạng bất thường và còi điện tử sẽ kêu trong khoảng 10 giây và đèn báo sẽ nhấp nháy như minh họa bên dưới.

Loại sự cố	Chỉ báo sự cố	Kiểm tra ở đâu
Máy giặt hoàn toàn không hoạt động		Kiểm tra nút BẮT/TẮT NGUỒN. • Kiểm tra nút BẮT ĐẦU/TAM DỪNG • Kiểm tra xem có ở điều kiện HẸN GIỜ không. • Kiểm tra dây nguồn xem đã được cắm chắc chắn chưa. • Kiểm tra xem có xảy ra mất điện hay không. • Kiểm tra xem cầu chì hoặc cầu dao đã được bật chưa
Nước không chảy vào bồn hoặc dòng nước chảy ít	E1	• Mở vòi cấp nước. • Kiểm tra xem nguồn nước có bị cắt hay không. • Kiểm tra xem bộ lọc kim loại ở đầu nước vào có bị tắc không. • Kiểm tra xem máy giặt có bị đóng băng hay không. • Kiểm tra xem áp lực nước có quá thấp không. • Chiều cao ống thoát nước nhỏ hơn 800mm .
Nước không thoát ra ngoài	E2	• Chiều cao ống thoát nước lớn hơn 1200mm. • Đặt ống thoát nước khỏi lỗ mốc. • Kiểm tra ống thoát nước xem có vật cản nào không. • Kiểm tra xem ống thoát nước có bị tắc không. • Kiểm tra xem cồng có nhô lên quá cao so với mặt đất hay không.
Máy giặt không quay	E3 E4	• Kiểm tra xem đồ giặt có bị vón cục ở một bên lồng giặt hay không. • Kiểm tra xem máy giặt có nằm trên bề mặt bằng phẳng hay không. • Đóng nắp máy giặt lại.
Không giặt	E5	• Kiểm tra máy có bật khóa trẻ em. *Kiểm tra nắp máy giặt đóng chưa
Các vấn đề khác	EA EC	Nhấn nút BẮT/TẮT NGUỒN để tắt nguồn; gọi cho nhân viên dịch vụ hoặc đại lý địa phương.

LƯU Ý: Bạn có thể tắt đèn báo Sự cố bằng cách nhấn nút KHỞI ĐỘNG/TAM DỪNG một lần nếu bạn muốn dừng khẩn cấp. Sau đó nhấn lại nút BẮT ĐẦU/TAM DỪNG để khởi động lại thao tác.

## TRẠNG THÁI KHÔNG LỖI

1. Trong quá trình giặt hoặc xả, vẫn có nước chảy vào. Đây có thể là việc thêm nước tự động do mực nước giảm.
2. Lồng giặt quay không liên tục thời khi bắt đầu vắt. Đây là chế độ quay không liên tục để có hiệu ứng quay tốt hơn.
3. Đôi khi có nước chảy vào và xả trong quá trình vắt. Đây là tính năng tự động điều chỉnh độ nghiêng do quần áo không đều bên trong.
4. Có âm thanh như nước chảy sau khi vắt. Đây là âm thanh của chất lỏng cân bằng trong Vòng cân bằng. Nó dùng để giảm độ rung.
5. Bảng điều khiển giữ ấm sau khi tắt nguồn, nguyên nhân là do mạch Ghi nhớ đang hoạt động.

# SHARP

ES-W10NV-GY  
ES-W12NV-GY

## OPERATION MANUAL

### SPECIFICATIONS

#### ES-W10NV-GY

Dimensions	540(W)x568(D)x955 (H) mm
Net weight	34kg
Input voltage & Frequency	220V ~50Hz
Power Consumption	450W
Required Water Pressure	0.03 MPa ~ 0.8 MPa (0.3 kgf/cm <sup>2</sup> ~ 8 kgf/cm <sup>2</sup> )

#### ES-W12NV-GY

Dimensions	570(W)x593(D)x985 (H) mm
Net weight	39kg
Input voltage & Frequency	220V ~50Hz
Power Consumption	520W
Required Water Pressure	0.03 MPa ~ 0.8 MPa (0.3 kgf/cm <sup>2</sup> ~ 8 kgf/cm <sup>2</sup> )





Before operating this washing machine, please read these instructions carefully and completely.

# CONTENTS







IMPORTANT SAFEGUARDS .....	2~4
ACCESSORIES .....	5
NAME OF PARTS .....	5
INSTALLATION INSTRUCTIONS .....	6~8
THE PREPARATION OF LAUNDRY BEFORE WASHING .....	8
NAMES AND FUNCTIONS OF CONTROL PANEL .....	9~10
NORMAL USAGE .....	11
HOW TO USE COURSE AND PROGRAM .....	11~13
VARIOUS FUNCTIONS .....	13~15
DELICATE .....	13
PRESET .....	14
LIQUID DETERGENT .....	14
TWO CLEAN STEPS FUNCTION .....	15
INTELLIGENT MEMORY .....	15
CHILD LOCK FUNCTION .....	15
DELETE THE END BUZZER .....	15
TROUBLE SHOOTING GUIDE .....	16
NO TROUBLE CONDITIONS .....	16
SPECIFICATIONS .....	Back Cover

# IMPORTANT SAFEGUARDS







- Please read this part of substance carefully for proper operation before using your machine.
- The precautions stated here are classified as “Warning” and “Attention” according to the damage and the emergency caused by misoperation, and are described respectively in line with the marks below.





 <b>Warning</b>	With no respect to mark, the misoperation may cause death or GBH.
 <b>Attention</b>	With no respect to mark, the misoperation may cause body harm or object damage.

		
This mark indicates the content of warning or attention.	This mark indicates the prohibited action.	This mark indicates the compulsory action to be carried out.







 <b>Warning</b>	
<ul style="list-style-type: none"> <li>•  Dismantle, repair or alterations should only carried out by professional technicians. Avoid electric shock, fire, and body injury due to improper activity.</li> </ul>	<ul style="list-style-type: none"> <li>• This washing machine is equipped with the electricity wire with bielectrode grounding socket. The creepage protector shall be used if possible. To prevent electricity leak which may cause injuries.</li> </ul> 
<ul style="list-style-type: none"> <li>• Electricity supply must be unplugged with dry hands. Otherwise, this may cause electric shock.</li> </ul> 	<ul style="list-style-type: none"> <li>• Do not put water in direct contact with the unit during maintenance and repair. This may cause short circuit or electric shock.</li> </ul> 
<ul style="list-style-type: none"> <li>• Damaged or loosen wire or plug should not be used. Otherwise electric shock, short circuit or fire may take place.</li> <li>• Do not damage wire. DO not damage or alter the wire forcibly bend, pull twist or handle the wire. Beside, please do not put weigh on or trap the wire. Damage of wire may case electric shock or fire.</li> </ul> 	<ul style="list-style-type: none"> <li>• Do not put gasoline, benzine, alcohol, thinner of fabrics with these stains into or near to the washing machine. To prevent fire or explosion which may cause injuries.</li> </ul> 

# IMPORTANT SAFEGUARDS



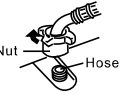

⚠ Warning	
<ul style="list-style-type: none"> <li>Keep child away from the washing spinning basket and do not place box or shelves next to the washing machine. children may fall into the basket resulting in injuries.</li> </ul> 	<ul style="list-style-type: none"> <li>Do not put your hand into the basket until it has stopped completely. Even when the spinning of the basket is slow, there is still a danger of being caught in the motion, resulting in injuries. Particular attention should be paid when children are around.</li> <li>Do not put your hands into the washing/ spinning basket during the washing and rinsing process. Even when the spinning is slow, hands may be trapped by clothes. If necessarily, please press pause button, and put your hands into the basket after it has stopped completely.</li> </ul>  
<ul style="list-style-type: none"> <li>Please use the single socket with special voltage and current matched with plug marked specification. The share of the same socket with other electric appliances may cause fire due to excessive.</li> </ul> 	<ul style="list-style-type: none"> <li>Thoroughly wipe the power plug when dirt is adhering to the prong or around the base of the prong. Failure to do so may cause a fire.</li> </ul> 
<ul style="list-style-type: none"> <li>Washing machine should not be installed in humid place or in places exposed to wind and rain. Otherwise, electricity leak causing electric shock or fire may occur.</li> </ul> 	<ul style="list-style-type: none"> <li>This washing machine is strictly prohibited to get close to the locations with candle, mosquito-repellent incense, dog-end or other kinds of open flame. To avoid injuries caused by the lock damage.</li> </ul> 

⚠ Attention	
<ul style="list-style-type: none"> <li>Do not pull the wire from the socket when unplugging the unit. To avoid electric shock or fire cause by short circuit may result.</li> </ul> 	<ul style="list-style-type: none"> <li>Please unplug the unit when not using the unit for a long period of time. Electric shock or leakage may occur due to deformation of plastic parts of the unit.</li> </ul> 
<ul style="list-style-type: none"> <li>Electricity supply must be unplugged with dry hands during maintenance and repair. Otherwise, electric leakage causing injuries may occur.</li> </ul> 	<ul style="list-style-type: none"> <li>Water of above 50°C should not be used for washing. Electric shock or leakage may occur due to deformation of plastic parts of the unit.</li> </ul> 





# IMPORTANT SAFEGUARDS

⚠ Attention	
<ul style="list-style-type: none"> <li>Do not wash, rinse and spin the water proof fabric or cloth. Sleeping bag, raincoat, cover of skiing, utilities, bicycles, cars and motors. Otherwise may lead to injury by abnormal vibration during spinning or damage the washing machine, wall, floor and clothes.</li> </ul> 	<ul style="list-style-type: none"> <li>Do not stand on or put weight on the top of the unit. Otherwise, deformation and damage may result causing injuries.</li> </ul> 
<ul style="list-style-type: none"> <li>Keep hands and feet away from the bottom of the washing when it is motion. Ports in motion beneath the unit may cause injuries.</li> </ul> 	<ul style="list-style-type: none"> <li>Check water supply hose connection by turning on the water before washing. To prevent damages caused by possible water leakage due to loosen screw or not tightly.</li> </ul> 
<ul style="list-style-type: none"> <li>Water supply hose should be tightly screwed to the unit. Failure to do so may result in water leakage. Used for a long period of time, the unit may result in water leakage caused by loosen union nut. So please check it in time and screw tightly again.</li> </ul> 	<ul style="list-style-type: none"> <li>Please turn off the water tap when not using the unit. To prevent damages caused by water leakage.</li> </ul> 

# CARE AND MAINTENANCE

<p><b>Clean washing machine</b> Use soft clothing to wipe off the water or dirt on the surface of the washer.</p> <ul style="list-style-type: none"> <li>Do not spray water directly to the washer body.</li> <li>Detergent, propellant and other chemicals are not allowed to use to avoid the damages on the surface.</li> </ul> 	<p><b>Clean the water inlet Valve</b> (Suggest clean it every 6 months) After long time use, The water inlet mesh bag may be blocked with crud, please load off the water inlet hose, take out the water inlet mesh bag from the water inlet valve, clean the mesh bag, then assemble the mesh bag in the valve and load the water inlet hose.</p> 
<p><b>Clean Hose Filter</b> (Suggest clean it every 6 months)</p> <ol style="list-style-type: none"> <li>Turn the nut of water supply hose counterclockwise, take down water hose.</li> <li>clean the crud with a toothbrush.</li> <li>Install the clean water hose</li> </ol> 	<p><b>Clean lint filter</b> (Suggest clean it every week)</p> <ol style="list-style-type: none"> <li>Take out the lint filter.</li> <li>Pull out the scraps and wash the lint filter in the water.</li> <li>Install the Filter ( aim the frame claw to the groove below). ( Lint Filer is easily destroyed parts).</li> </ol> 

# ACCESSORIES

Operation manual	Drain Hose	Water Supply Hose	Bottom Cover	Screw
				

# NAME OF PARTS

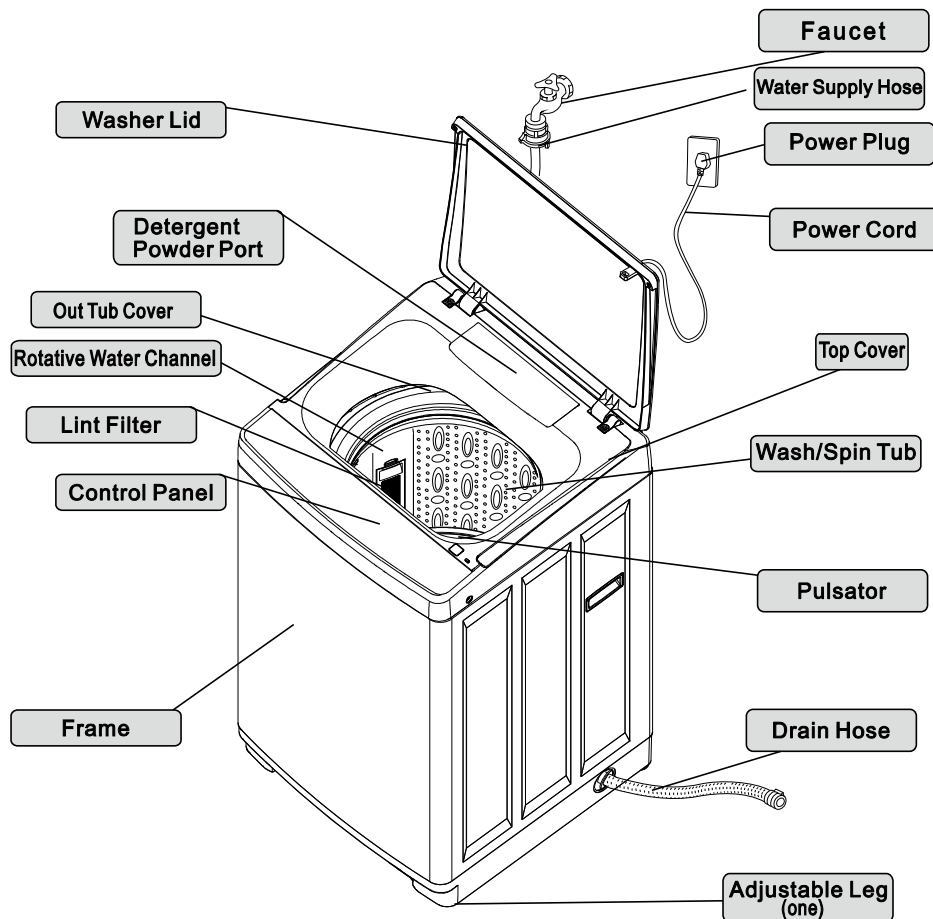

# INSTALLATION INSTRUCTIONS

## Installing the Bottom Cover

1. Unplug the Power Cord of the washer.
2. Gently lay down the backside of washer on a soft mat or cushion. (Be careful not to dent the Frame.)
3. Insert the attached Bottom Cover into the hooks of Leg by straightly pushing until it reaches into the back hooks.
4. Fasten the Bottom Cover with a screw.
5. Gently set the washer upright.

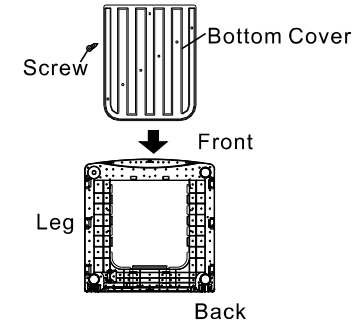

## Location of Washer

1. Choose a dry location out of sunlight for the washer.
2. Install the washer on a stable and level surface.



3. Adjust the Adjustable Leg of washer if necessary to make the washer level as shown in the figure. The maximum permissible inclination of the supporting surface is 2°.

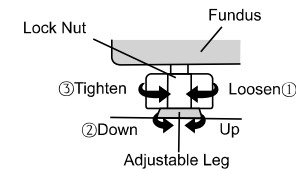

## CAUTION:

- Do not block the ventilation openings on the bottom of washer by carpeting when the washer is installed on a carpeted floor.

# INSTALLATION INSTRUCTIONS

## Connect the Inlet Hose

1. Check that sealing washers are firmly seated.
2. Attach the curved end of the hose to the inlet valve of the washing machine, Tighten the coupling nuts securely by hand.
3. Attach straight end of the hose to the tap. Tighten the coupling nuts securely by hand.
4. Turn on the taps and check for leaks. Tighten the coupling nuts firmly if there is any leakage. If water pressure is strong, close the water tap completely then open it slightly.

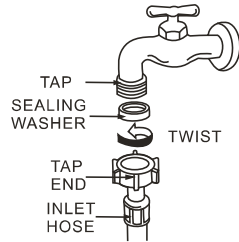

### CAUTIONS:

- Do not use water which is hotter than 60°C.
- If your faucet is not suitable, please consult your dealer.

## Installing Water Supply Hose to the Washer

- Turn the nut clockwise till the nut turned tight while holding the hose.
- Turn the nut counterclockwise after turning the faucet off when you want to detach the water supply hose.

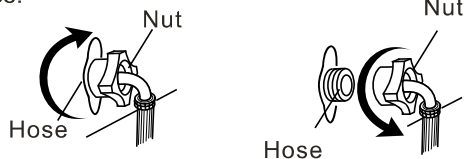

## How to Installing the Drain Hose

1. Pinching the two bands of the clamp on the drain hose, connect it to the pump (rear to cabinet) and fix the hose band.
2. Pull the Drain Hose upward and fix it to the hose clip on back over of cabinet.
3. Hang the drain hose to the hole on right side of top frame when the washer is not working. And put the drain hose to drain spout when washer start working.



# INSTALLATION INSTRUCTIONS

## Changing of the Position of the Drain Hose

Depending on the use location, the Drain Hose can be changed from being on the right side to being on the left side

- During the changing, unplug the Power Cord.
  - To prevent hand scratches or injuries, please wear gloves.
1. Remove the cap on the Drain Mouth on the left.
  2. Lay the Washing Machine backward down on a soft cushion.
  3. Loosen the Hose Clamp and unplug the Inner Drain Pipe from the Drain Valve.
  4. Push the joint on the Drain Mouth and pull the Inner Drain Pipe out of the Drain Mouth on the right side of the Washing Machine.
  5. Insert the Inner Drain Pipe from the Drain Mouth on the left side and snap the joint.
  6. Connect the Inner Drain Pipe to the Drain Valve and fix it with the Hose Clamp.
  7. Install the Drain Mouth Cap on the left in the appropriate position on the right.
  8. Lift the Washing Machine gently until it is placed steadily.

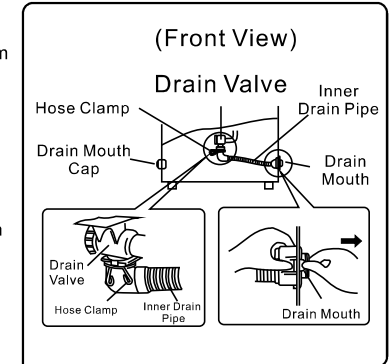

## Extension of the Drain Hose

If the drain hose length is not sufficient, please purchase more Drain Hoses from the seller or the company and then connect the Drain Hoses to each other.

Extension of the Drain Hose	Extension Height	Extension Length
There is a step in the middle	Within 15cm	Within 1m
There are no steps in the middle	—	Within 3m

## THE PREPARATION OF LAUNDRY BEFORE WASHING

- Make sure that nothing is remained in pocket. (Pin, coin or something like possibly damage clothes or washing machine, and the extra noise occurred may cause trouble to washing mach.
- Wool items like women underwear, articles with embroider, nylon etc, should be placed in a laundry net for extra protection.
- Close the fastener and tie loose laces.
- Put light clothes down. Please pause operation and put it into water when it floats up.
- Please separate white clothes from coloured clothes, coats from underwear.

# NAMES AND FUNCTIONS OF CONTROL PANEL

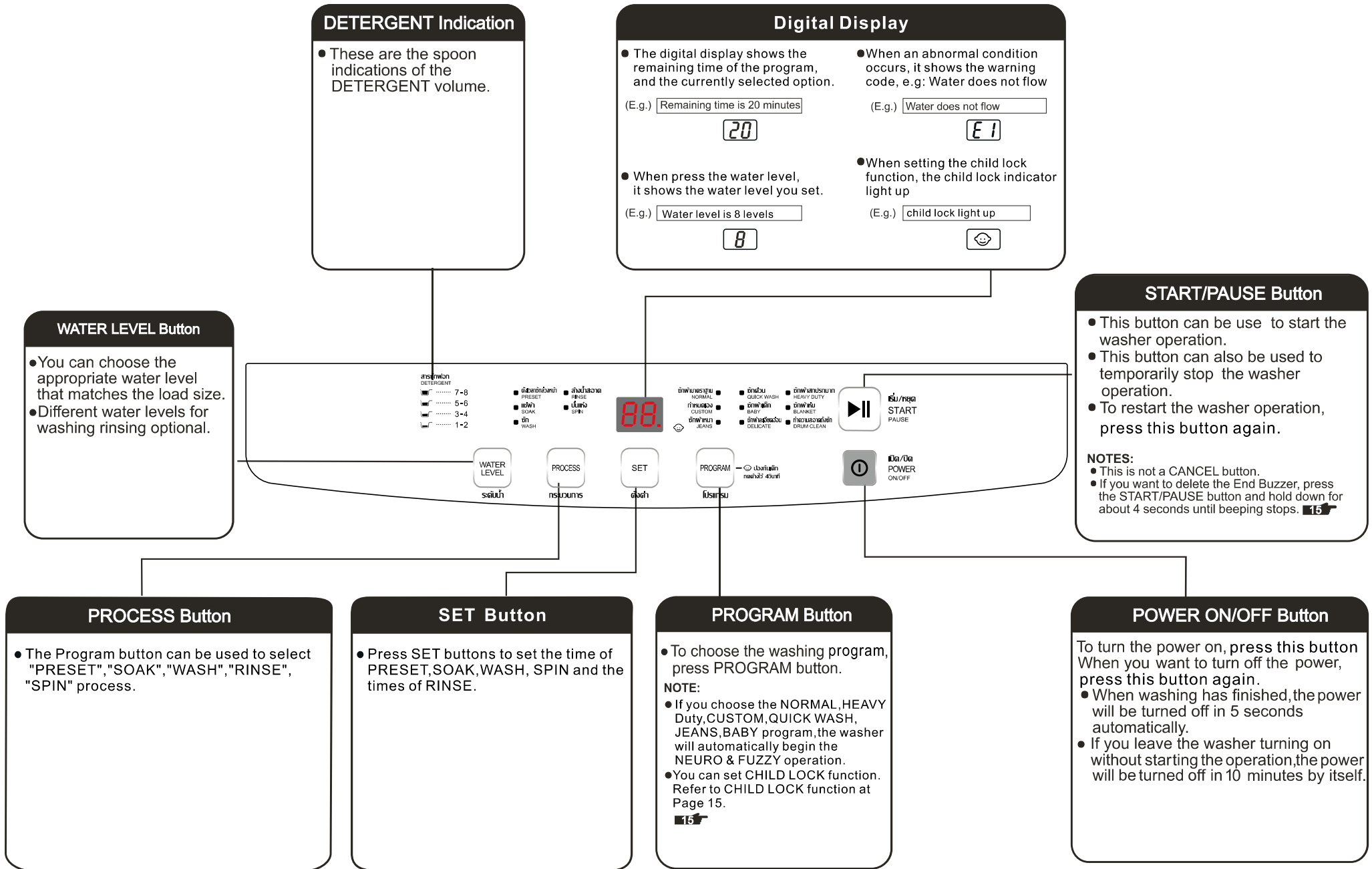

# NORMAL USAGE

- Preparation
  - Make sure to fit the Drain hose.
  - Connect the cold , water supply hose to the faucet and turn the faucet on.
  - Plug the Power Cord into a socket.
  - Put clothes inside.
- Press POWER ON/OFF button.
- Use recommended amount of detergent as shown in chart.
- Press START / PAUSE button
  - Sensor tests the clothes weight automatically.  
( For NORMAL/CUSTOM/HEAVY DUTY/QUICK WASH/JEANS/BABY)
  - Auto choose water level, wash/spin time ,water flow.
  - Too much detergent causes poor rinsing and too little detergent causes poor washing

# HOW TO USE COURSE AND PROGRAM

- Preparation: Fit the Drain hose, turn the water supply faucet on, plug the Power Cord into a socket, put clothes inside
- Press POWER ON/OFF button
- Press PROGRAM button to choose the program you need according to the clothes.
  - Please refer to below chart for program choosing.

PROGRAM CHOOSING GUIDE		ES-W10NV-GY			
Program	Description	Operation Status For The Program			Capacity (kg)
		Washing Time(min.)	Rinse Times	Spin Time (min)	
NORMAL	Normal clothes	10	Rinse 2 times	6	10
CUSTOM	Kinds of clothes	10	Rinse 2 times	6	10
JEANS	Suitable for jeans washing clothes	15	Rinse 2 times	6	4
QUICK WASH	Not very dirty clothes for daily wash	5	Rinse 1 times	3	3
BABY	Suitable for washing children's clothes	15	Rinse 3 times	6	7
DELICATE	Suitable for gentle washing of fine fabrics	6	Rinse 2 times	2	3
HEAVY DUTY	Dirty Clothes like working coat	12	Rinse 2 times	8	7
BLANKET	Suitable for washing large household textiles	15	Rinse 3 times	8	4
DRUM CLEAN	Wash the tub to keep the freshness , do not add the clothe	85	Rinse 1 times	3	0

# HOW TO USE COURSE AND PROGRAM

PROGRAM CHOOSING GUIDE		ES-W12NV-GY			
Program	Description	Operation Status For The Program			Capacity (kg)
		Washing Time(min.)	Rinse Times	Spin Time (min)	
NORMAL	Normal clothes	10	Rinse 2 times	5	12
CUSTOM	Kinds of clothes	10	Rinse 2 times	5	12
JEANS	Suitable for jeans washing clothes	15	Rinse 2 times	5	4
QUICK WASH	Not very dirty clothes for daily wash	5	Rinse 1 times	3	3
BABY	Suitable for washing children's clothes	15	Rinse 3 times	5	8
DELICATE	Suitable for gentle washing of fine fabrics	6	Rinse 2 times	2	3
HEAVY DUTY	Dirty Clothes like working coat	12	Rinse 2 times	8	8
BLANKET	Suitable for washing large household textiles	15	Rinse 3 times	8	4
DRUM CLEAN	Wash the tub to keep the freshness , do not add the clothe	85	Rinse 1 times	3	0

4.Press PROCESS buttons to choose PRESET, SOAK, WASH, RINSE time,SPIN times.

- PRESET time indicating  
6→7→..... 24→0→1→2(hours)→3→4→5
- SOAK time indicating  
0→10→20→30→40 minutes (This function is not available for QUICK WASH /DELICATE/DRUM CLEAN)
- WASH time indicating  
0→1→2...→9→10...20 minutes
- QUICK WASH/DELICATE time indicating  
0→1→2...→9→10... 15 minutes
- RINSE times indicating  
0→1→1.→2→2.→3→3.→4→4.(The number means times)
- QUICK WASH times indicating  
0→1→1.→2→2.→3→3. (The number means times)
- BABY times indicating  
2→2.→3→3.→4→4.(The number means times)
- SPIN time indicating  
0→1→2...5→6→...9 minutes (NORMAL,CUSTOM,HEAVY DUTY,BABY,JEANS,BLANKET)
- 0→1→2→3→4→5 minutes (QUICK WASH,DELICATE)

Note: "DRUM CLEAN" is the fixed program, "WASHING TIME"/"RINSE TIMES"/"SPIN TIME", not adjustable.



## HOW TO USE COURSE AND PROGRAM

- Single process setting: Press the PROGRAM button, select "NORMAL", "HEAVY DUTY" program, and then press "PROCESS" set single-wash, single-rinse or single-spin function directly.
5. Press WATER LEVEL button to choose proper water level and then put detergent.
  6. Press START/PAUSE button.
  7. Close the washer lid
- If you want to change PROGRAM or PROCESS during operation, please switch off power, restart power and choose your needed course or program.

## VARIOUS FUNCTIONS

### DELICATE

- Before washing wool, fiber and other material clothes, please confirm the mark.
- When this program is set, the water level is 6 automatically. But you could change the water level to 3~8 according to the size of your fleece clothes.

#### Order of operations

1. Open the washer lid and press POWER ON/OFF button.
2. Press the PROGRAM button till the light of DELICATE turn on.
3. Pour into the liquid detergent, dissolve it into a 5L warm water (about 30°C) if the detergent is used, then pour it into the laundry slowly.
4. Put the wool cloth into the washing machine.
5. Press the WATER LEVEL button. (adjusting the water level accordingly)
6. Cover the washer lid.
  - It will stop automatically before spin if the washer lid is not settled perfectly.
  - After one washing program, the buzzer will work and the power will be shut down 5s later.
  - Turn off the tap and wash the filter after washing.

#### NOTE

- The washing capacity should be under 3.0kg.
- Take off the clothes and hang out after the program. Or it will be out of shape after a long time stay.
- The water temperature should be under 30 in order to less harm the clothes.
- Please separate the light color clothes with the deep one.
- The washing performance will be better if special purpose detergent is used.
- And do less harm to the clothes.

## VARIOUS FUNCTIONS

### PRESET

1. Turn the faucet on and load the laundry into the washer, make sure to fit the Drain Hose.
2. Press POWER ON/OFF button.
3. Select your needed PROGRAM, PROCESS, WATER LEVEL function.
4. Press SET button to select your needed preset time (the time washing finished).
  - PRESET Indicate: 6 → 7 → . . . . . 24 → 0 → 1 → 2 (hours) → 3 → 4 → 5
5. Press START/PAUSE button.
6. Put the detergent into the washer and close washer lid.
  - All the lights except PRESET will be lighted off in about one minute later. (If you set the CHILD LOCK, CHILD LOCK light will be on.)

### LIQUID DETERGENT

Put Liquid detergent into "Liquid detergent port" before washing

- In order to avoid residual, please clean box every 2-3 months.

## VARIOUS FUNCTIONS

### TWO CLEAN STEPS FUNCTION

The washer will start washing when water to the level below 2 levels as set. By this, the washer starts working with more density of detergent.

- This function will not be available if selection of water level is 1 or 2.
- DELICATE don't have this function.
- When SOAK is selected, this function will not be effected after soaking.

### INTELLIGENT MEMORY

When you choose "Normal""Custom", "Heavy" program, the machine will memory this program. In next time, press the "Power", press the "START/PAUSE", the machine will start the same program. Custom program will memory the process, for example "Soak", "Wash", "Rinse", "Spin", but will not the memory the preset time and water level. This function is not available for Delicate, Jeans, Baby, Blanket, Drum Clean and Quick Wash program.

### CHILD LOCK FUNCTION

The Washer will stop working automatically and alarm if washer lid opened 5 seconds during operation.

Method of Child Lock Set:

- Press POWER ON/OFF button to switch on the power.
- Press PROGRAM button for 4 seconds till Buzzer sounds. To restore it, repeat above.

### DELETE THE END BUZZER

Press POWER ON/OFF button to switch on the power and press START/PAUSE button for 4 seconds till a sound from buzzer. To restore it, repeat above.

## TROUBLE SHOOTING GUIDE

When the following problems occur, the microcomputer will detect the abnormal condition and an electronic buzzer sounds for approximately 10 seconds and the indicators flash as shown below.

Kind of Trouble	Trouble Indication	Where to Check
The washer does not work at all		<ul style="list-style-type: none"> <li>• Check the POWER ON/OFF button.</li> <li>• Check the START/PAUSE button.</li> <li>• Check whether under PRESET condition.</li> <li>• Check the power cord whether is securely plugged in.</li> <li>• Check whether power failure occurs.</li> <li>• Check whether the fuse or circuit breaker has been activated.</li> </ul>
Water does not flow into tub or water flow is slim	E1	<ul style="list-style-type: none"> <li>• Turn on the water supply faucet.</li> <li>• Check whether water supply has been cut off.</li> <li>• Check whether the metal filter in water inlet is clogged.</li> <li>• Check whether washer has been freezing.</li> <li>• Check whether water pressure is too low.</li> <li>• the height of drain hose is less than 800mm.</li> </ul>
Water does not drain out	E2	<ul style="list-style-type: none"> <li>• the height of drain hose is more than 1200mm.</li> <li>• Put down the drain hose from the hookhole.</li> <li>• Check the drain hose for any obstructions.</li> <li>• Check whether the drain hose is clogged.</li> <li>• Check whether the drain rises too high off the ground.</li> </ul>
The washer does not spin	E3 E4	<ul style="list-style-type: none"> <li>• Check whether the laundry is clumped on one side of tub.</li> <li>• Check whether the washer is on the level surface.</li> <li>• Close the washer lid.</li> </ul>
Does not wash	E5	<ul style="list-style-type: none"> <li>• Check whether the washer is under Child Lock.</li> <li>• Check whether the washer lid is open.</li> </ul>
Other troubles	EA EC	<ul style="list-style-type: none"> <li>• Press the POWER ON/OFF button to turn off the power, call the local service-person or dealer.</li> </ul>

**NOTE:** The Trouble indicators can be released by pressing the START/PAUSE button once if you want to release the emergency stop. Then press the START/PAUSE button again to restart the operation.

## NO TROUBLE CONDITIONS

1. During Washing or Rinsing, there is still Water inletting. This is possibly automatic water adding due to water level decrease.
2. Spin tub turns or stops timely at the beginning of spinning. This is intermittent spinning for better spin effect.
3. Water is inletting and rinsing sometimes during spinning. This is automatic lean-correction due to clothe is not equally inside.
4. There is sound like water flow after spinning. This is the sound of balance liquid in Balance Ring. It is for reducing vibration of spinning.
5. Control panel keeps warm after power off, this is caused by Remembering circuitry working.